

ЗМІСТ

Наша фабрика	02-02
Технологія виробництва та типи кріплення змішувачів ...	03-03
Етапи виробництва змішувачів ZEGOR	04-05

ОДНОВАЖИЛЬНІ ЗМІШУВАЧІ

LEB серія	06-13
LOB серія	14-15
NOF серія	16-18
NEF серія	19-20
SAT серія	21-22
PUD серія	23-27
NHK серія	28-30
EDN серія	30-31
EZO серія	32-34
BBS серія	35-35
SWF серія	36-37
SWZ серія	38-39
SAP серія (LAR4)	40-49
YUB серія	49-50
DYU серія	51-53
POP серія	54-54
PDF серія	54-54
PED серія	55-55
SOP серія	56-57
SAF серія	57-57
SAM серія	58-60
SUF серія	60-60
KFL серія	60-61
NKE серія	61-61
NGB серія	61-61
NPO серія	61-61
NIG серія	62-63

ЗМІШУВАЧІ-ВОДОНАГРІВАЧІ

Змішувачі-водонагрівачі проточного типу	64-66
Змішувачі-водонагрівачі проточного типу для душу	67-67

ДВОВЕНТИЛЬНІ ЗМІШУВАЧІ

LML серія	68-68
DMX серія	68-69
DFR серія	69-70
DMT серія	70-71
DTZ серія	72-74
DML серія	75-76
DST серія	76-76
DAK серія	77-77

КОМПЛЕКТУЮЧІ ТА АКСЕСУАРИ

Шланги душові	78-79
Шланги підведення води комбіновані	80-81
Шланги для змішувачів	82-82
Шланги підведення води в обплетенні з нейлону	83-84
Шланги для змішувачів в обплетенні з нейлону	85-85
Ключ кріплення	86-86
Рекламні матеріали	87-87
Душова стійка	88-88
Лійки для душу	89-89
Кранбукси та картриджі для змішувачів	90-90
Комплектуючі для змішувачів	91-92
Сифони	93-94

Наша фабрика

Фабрика зі східним характером

ZEGOR - Ваш знайомий і перевірений часом бренд

Виробнича компанія Tuozhen з власним заводом знаходиться у промисловому прибережному місті Zeguo, провінції Чжецзян, Китай. Компанія заснована в 1998 році. Якість товарів відповідає міжнародним стандартам ISO 9001:2008. За 25 років існування бренду жителі країн Європи, Африки, Північної Америки оцінили стильну, зручну та практичну сантехніку. На українському ринку вона відома з 2005 року. Кожен продукт з асортименту відрізняється технологічністю, унікальною дизайнерською різноманітністю та однаково бездоганною якістю. Інноваційні рішення. Компанія Tuozhen відома своєю винахідницькою діяльністю. Ще у 2007 році інженери цього заводу першими у світі розробили змішувач, що кріпиться на гайці-короні. Те, що колись здавалося незвичним, зараз використовується кожним брендом у своєму асортименті. На виробництві Tuozhen працює понад 700 співробітників, які виробляють сантехніку та розробляють нові варіанти дизайну. До цього дня асортимент регулярно поповнюється новинками, що мають більш практичні якості для своїх клієнтів. Продукція компанії має великий попит. І є лідером з продажу в Україні. В 2015 році втілено в реальність виробництво насосів різноманітних типів.



В описі кожної моделі змішувача ZEGOR, Ви знайдете пункт про технологію виготовлення виробу. На сьогоднішній день при виробництві корпусного тіла змішувача використовуються 2 технології:

ЛИТТЯ ПІД ТИСКОМ (більше 70% змішувачів ZEGOR виготовляється з використанням даної технології)	ЛИТТЯ В ПІСОЧНУ ФОРМУ
<ul style="list-style-type: none"> ⊕ Висока структура щільності і рівномірна товщина стінок корпусного тіла зводять до мінімуму утворення «свищів» і забезпечує мінімальний ризик рекламачії, наприклад, через перепади тиску у водопровідній системі. ⊕ Зразкова якість поверхні і внутрішньої геометрії виробу і як наслідок, мінімальна необхідність у механічній обробці. Збільшення терміну служби виробу за рахунок зведення до мінімуму ризику утворення внутрішньої корозії і наростів, а також зменшення собівартості виробництва за рахунок існуючого скасування етапу 	<ul style="list-style-type: none"> ⊕ Технологічно більш простий у виробництві процес ⊖ Більш низька структурна щільність виробу у зв'язку з газовою пористістю (у вигляді бурхливого газоутворення при заливці металу у форму) і як наслідок, велика схильність до зносу в процесі експлуатації. ⊖ Великі трудовитрати на вилив, механічну обробку та полірування заготовки

Тип кріплення змішувача:
На гайці-короні:

Інженери заводу Tuozhen ще в далекому 2007 році на зміну звичного всім кріплення змішувача на шпильці запровадили інновацію на європейському ринку – змішувач, що кріпиться на гайці. Те, що тоді здавалось незвичним, незрозумілим і навіть смішним для ринку, пройшовши технологічні послідовні вдосконалення і адаптацію, стало по справжньому революцією в області кріплень. Зараз важко знайти виробника, в асортименті якого відсутні змішувачі для мийок і умивальників, що кріпляться за допомогою гайки. На сьогоднішній день, ми на правах винахідників встановлюємо на моделі ZEGOR уже IV покоління гайки. Конструкція виконана з двох з'єднаних між собою литих частин – верхньої шайби, з вмонтованою резиновою прокладкою, і виконана у вигляді корони закручуючого елемента. Така короноподібна форма дозволяє легко закрити кріплення пальцями навіть господині без допомоги сантехніка і спеціального інструменту. А найважливіше те, що через багато років нашу гайку можна також без зусиль відкрити, без використання спеціальних інструментів, за рахунок вмонтованої в корпус капсули з пластичною змазкою, яка під час закручування повністю змащує різьбу і не допускає «прикипання» з'єднуючих елементів.



На гайці-втулці:

Технологічно більш простий та економічний у виробництві тип кріплення. Конструкція виконана з двох елементів – металічної втулки, що вкручується в корпус змішувача і пластмасової гайки з вмонтованою металічною різьбою і спеціальними опуклими опорами для полегшення ручного закручування.



На шпильці:

Традиційний тип кріплення змішувача. Економічно самий вигідний і найбільш простий у виробництві тип кріплення, але і найбільш за всі викликаючий незручності при монтажі. Конструкційно, по суті, являє по собі вкручуючий в корпус виробу болт, а також гайку, резиновий ущільнювач і металічну шайбу в формі пів-місяця. Даний тип кріплення відмінно підходить, наприклад, для товстих гранітних мийок, де стандартної довжини кріплення на гайці може бути недостатньо.



Гарантія і сертифікація

Гальванізація змішувачів ZEGOR (92% Ni + 8% CR)

Після поліровки виріб потрапляє на так звані водні процедури, в гальванічні ванни.

Гальванізацією називається метод покриття виробу металом шляхом електролізу. Даний етап необхідний з наступних причин. Це і зміцнення металічної поверхні виробу, захист від впливу зовнішнього середовища і корозії, а також, що не менш важливо, гігієнічна та естетична складова фінального виробу.

Гальванізація змішувачів ZEGOR проходить в декілька послідовних етапів:

Послідовність покриття	Товщина (мікрометр)
обміднення	0,5 мкм
нікелювання	10-12 мкм
хромування	0,25 мкм

Збірка корпусу і комплектуючих

Всі різьбові з'єднання на корпусі, від кран-буks до перехідників, всередині настінних кріплень, закручуються спеціальним роботом. Сила закручування розрахована таким чином, щоб не пошкодити комплектуючі, але одночасно, трохи вище людських можливостей.

Упаковка

Всі змішувачі ZEGOR упаковані у фірмові коробки з еластичного гофрокартону. Кожна зйомна частина змішувача, що знаходиться в коробці, ізолювана одна від одної і упакована окремо: корпус виробу загорнутий у фірмовий тканинний мішок, а всі комплектуючі та аксесуари розфасовані в пакети з целофану, або чохли зі спіненого полістиролу, що дозволяє залишатися виробам у товарному вигляді довгий час.

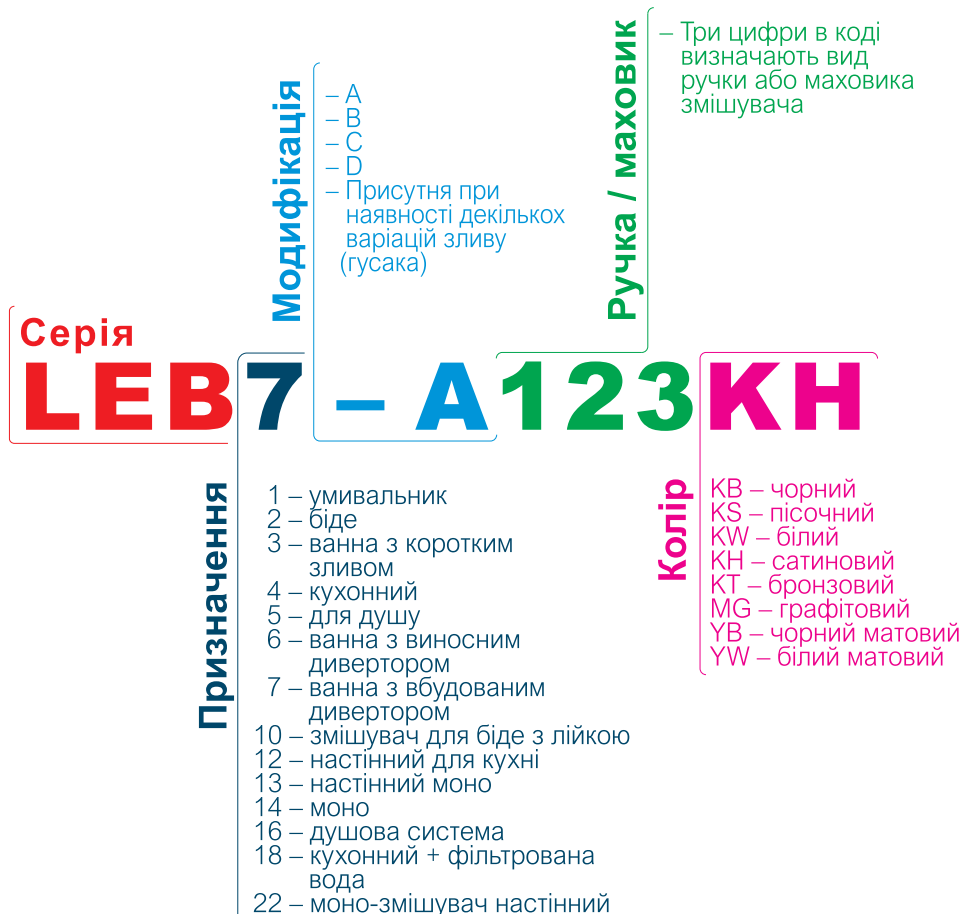

В останні роки сантехніка в чорному кольорі для ванних кімнат набула великої популярності в сучасному дизайні інтер'єру та зайняла високу позицію в топових рейтингах, тому можна сміливо назвати цю колекцію хітом серед інших позицій.

Black king



Source
of comfort

ZEGOR
FROM ZERO TO GO TO REMODEL

ZEGOR SANITARY WARES

SERIES LEB

Вишукана чорна LEB серія змішувачів для ванної кімнати від компанії ZEGOR не залишать байдужими навіть найбільш вимогливих користувачів. Адже саме в цій серії вдалось досягти досконалого поєднання зручності, стилю та ультрасучасності. Мінімалістичні елементи чорної сантехніки з великою кількістю прямих кутів і прямокутним перетином виливу відмінно впишуться в будь-який модерний і раціональний інтер'єр та вдало допоможуть зонувати простір, акцентуючи увагу на найбільш функціонально важливих ділянках вашої ванної кімнати.



LEB SERIES



ЗМІШУВАЧ ДЛЯ КУХОННОЇ МИЙКИ
АРТИКУЛ: LEB4-A123

Технологія виробництва: лиття під тиском
Картридж керамічний: Ø 35
Колір: хром
L-вилив: поворотний 360°
Тип кріплення: гайка (корона)
Вага нетто (грам): 1700
Підводка в комплекті: гнучка 1/2 (довжина 400 мм.)

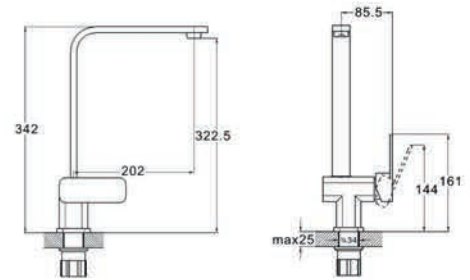

ЗМІШУВАЧ ДЛЯ КУХОННОЇ МИЙКИ
(НАСТІННИЙ)
АРТИКУЛ: LEB12-A123

Технологія виробництва: лиття під тиском
Картридж керамічний: Ø 35
Колір: хром
L-вилив: поворотний 360°
Тип кріплення: ексцентрики з декоративними шайбами
Вага нетто (грам): 1602

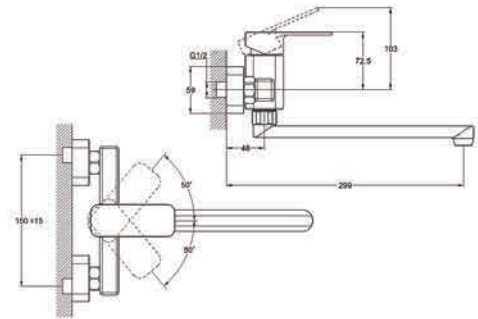

ЗМІШУВАЧ ДЛЯ УМИВАЛЬНИКА
АРТИКУЛ: LEB1-A123

Технологія виробництва: лиття під тиском
Картридж керамічний: Ø 35
Колір: хром
Вилив: литий
Тип кріплення: гайка (корона)
Вага нетто (грам): 1654
Підводка в комплекті: гнучка 1/2 (довжина 400 мм.)

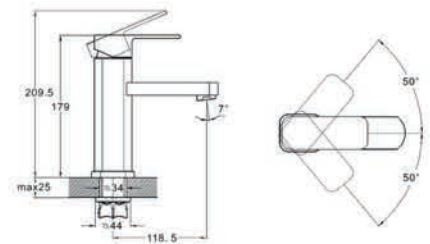

ЗМІШУВАЧ ДЛЯ УМИВАЛЬНИКА
АРТИКУЛ: LEB1-B123

Технологія виробництва: лиття під тиском
Картридж керамічний: Ø 35
Колір: хром
Вилив: литий
Тип кріплення: гайка (втулка)
Вага нетто (грам): 1659
Підводка в комплекті: гнучка 1/2 (довжина 400 мм.)

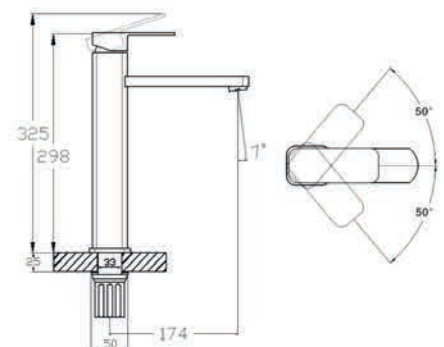

LEB SERIES



ЗМІШУВАЧ ДЛЯ БІДЕ
АРТИКУЛ: LEB2-A123

Технологія виробництва: лиття під тиском
Картридж керамічний: Ø 35
Колір: хром
Вилив: литий з регулюючим аератором
Тип кріплення: гайка (корона)
Вага нетто (грам): 1140
Підводка в комплекті: гнучка 1/2
(довжина 400 мм.)

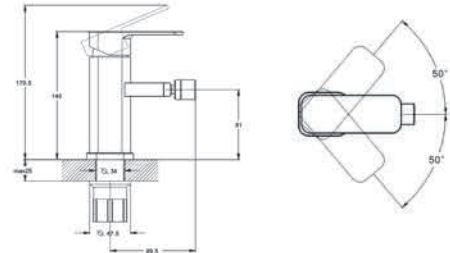

ЗМІШУВАЧ ДЛЯ ВАННИ
АРТИКУЛ: LEB3-A123

Технологія виробництва: лиття під тиском
Картридж керамічний: Ø 35
Колір: хром
Тип кріплення: ексцентрики з декоративними шайбами
Вага нетто (грам): 2858
У комплекті:
- душова лійка
- тримач для лійки
- шланг в мет. обплетенні 1500 мм.

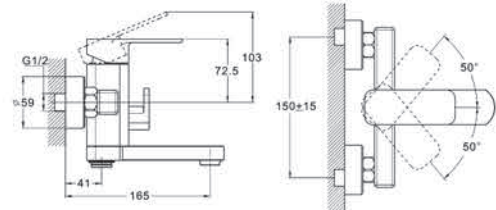

ЗМІШУВАЧ ДЛЯ ВАННИ З ПОВОРОТНИМ ВИЛИВОМ
АРТИКУЛ: LEB7-B123

Технологія виробництва: лиття під тиском
Картридж керамічний: Ø 35
Колір: хром
L-вилив: поворотний 360°
Тип кріплення: ексцентрики з декоративними шайбами
Вага нетто (грам): 2668
У комплекті:
- душова лійка
- тримач для лійки
- шланг в мет. обплетенні 1500 мм.

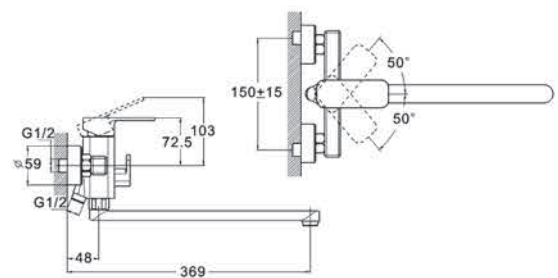

ЗМІШУВАЧ ДЛЯ ДУШУ
АРТИКУЛ: LEB5-A123

Технологія виробництва: лиття під тиском
Картридж керамічний: Ø 35
Колір: хром
Тип кріплення: ексцентрики з декоративними шайбами
Вага нетто (грам): 2015
У комплекті:
- душова лійка
- тримач для лійки
- шланг в мет. обплетенні 1500 мм.

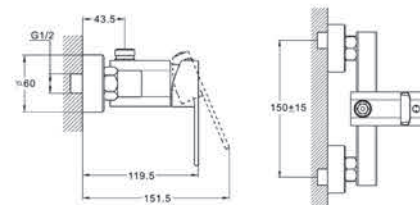

LEB SERIES**ДУШОВА СИСТЕМА З ЗМІШУВАЧЕМ
АРТИКУЛ: LEB16-A123**

Технологія виробництва: лиття під тиском
Картридж керамічний: Ø 35
Колір: хром
Тип кріплення: ексцентрики
з декоративними шайбами
Вага нетто (грам): 6285
У комплекті:
- душова система з лійкою «тропічний душ»
- душова лійка
- тримач для лійки
- шланг в мет. обплетенні 1500 мм.

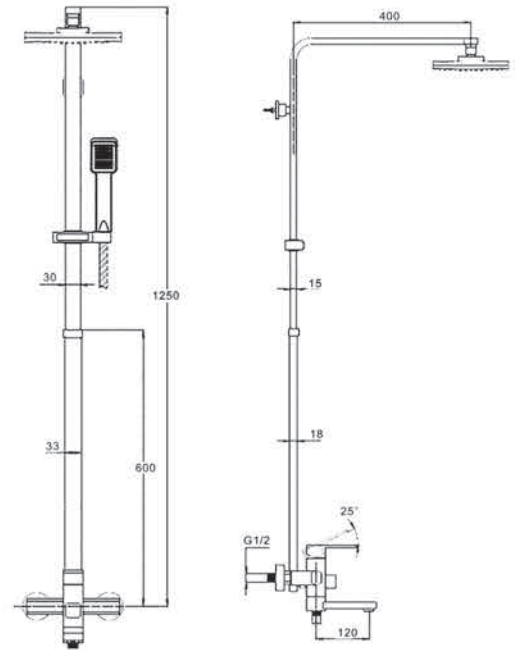
**STYLISH
LEB SERIES**

Вишуканий і водночас стриманий дизайн, зручний і легкий у користуванні та ефективний, завдяки аераторній системі, яка дозволяє витратити менший обсяг води збагачуючи струмінь повітрям.



LEB SERIES

Satin color ● ● ●



ЗМІШУВАЧ ДЛЯ КУХОННОЇ
МИЙКИ
АРТИКУЛ: LEB4-A123KH



ЗМІШУВАЧ ДЛЯ УМИВАЛЬНИКА
АРТИКУЛ: LEB1-A123KH



ЗМІШУВАЧ ДЛЯ БІДЕ
АРТИКУЛ: LEB2-A123KH



ЗМІШУВАЧ ДЛЯ ВАННИ
АРТИКУЛ: LEB3-A123KH



ЗМІШУВАЧ ДЛЯ ВАННИ
З ПОВОРОТНИМ ВИЛИВОМ
АРТИКУЛ: LEB7-B123KH



ЗМІШУВАЧ ДЛЯ ДУШУ
АРТИКУЛ: LEB5-A123KH

Bronze color ● ● ●



ЗМІШУВАЧ ДЛЯ УМИВАЛЬНИКА
АРТИКУЛ: LEB1-A123KT



ЗМІШУВАЧ ДЛЯ БІДЕ
АРТИКУЛ: LEB2-A123KT



ЗМІШУВАЧ ДЛЯ ВАННИ
АРТИКУЛ: LEB3-A123KT



ЗМІШУВАЧ ДЛЯ ВАННИ
З ПОВОРОТНИМ ВИЛИВОМ
АРТИКУЛ: LEB7-B123KT

LEB SERIES

White color ● ● ●



ЗМІШУВАЧ ДЛЯ УМИВАЛЬНИКА
АРТИКУЛ: **LEB1-A123YW**



ЗМІШУВАЧ ДЛЯ ВАННИ
АРТИКУЛ: **LEB3-A123YW**



ЗМІШУВАЧ ДЛЯ ВАННИ
З ПОВОРОТНИМ ВИЛИВОМ
АРТИКУЛ: **LEB7-B123YW**

Graphite color ● ● ●



ЗМІШУВАЧ ДЛЯ УМИВАЛЬНИКА
АРТИКУЛ: **LEB1-A123MG**



ЗМІШУВАЧ ДЛЯ ВАННИ
АРТИКУЛ: **LEB3-A123MG**



ЗМІШУВАЧ ДЛЯ ВАННИ
З ПОВОРОТНИМ ВИЛИВОМ
АРТИКУЛ: **LEB7-B123MG**



ДУШОВА СИСТЕМА
З ЗМІШУВАЧЕМ
АРТИКУЛ:
LEB16-A123MG

LEB SERIES

Black color ● ● ●



ЗМІШУВАЧ ДЛЯ КУХОННОЇ
МИЙКИ
АРТИКУЛ: LEB4-A123YB



ЗМІШУВАЧ ДЛЯ УМИВАЛЬНИКА
АРТИКУЛ: LEB1-A123YB



ЗМІШУВАЧ ДЛЯ БІДЕ
АРТИКУЛ: LEB2-A123YB



ЗМІШУВАЧ ДЛЯ ВАННИ
АРТИКУЛ: LEB3-A123YB



ЗМІШУВАЧ ДЛЯ ВАННИ
З ПОВОРОТНИМ ВИЛИВОМ
АРТИКУЛ: LEB7-B123YB



ДУШОВА СИСТЕМА
З ЗМІШУВАЧЕМ
**АРТИКУЛ:
LEB16-A123YB**



LOB SERIES



ЗМІШУВАЧ ДЛЯ КУХОННОЇ МИЙКИ
АРТИКУЛ: LOB4-A128

Технологія виробництва: лиття під тиском
Картридж керамічний: Ø 35
Колір: хром
J-вилів: поворотний 360°
Тип кріплення: гайка (втулка)
Вага нетто (грам): 1418
Підводка в комплекті: гнучка 1/2
(довжина 400 мм.)

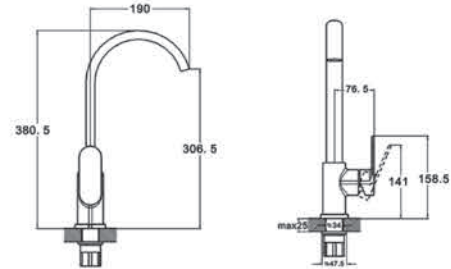

ЗМІШУВАЧ ДЛЯ УМИВАЛЬНИКА
АРТИКУЛ: LOB1-A128

Технологія виробництва: лиття під тиском
Картридж керамічний: Ø 35
Колір: хром
Вилив: литий
Тип кріплення: гайка (корона)
Вага нетто (грам): 1294
Підводка в комплекті: гнучка 1/2
(довжина 400 мм.)

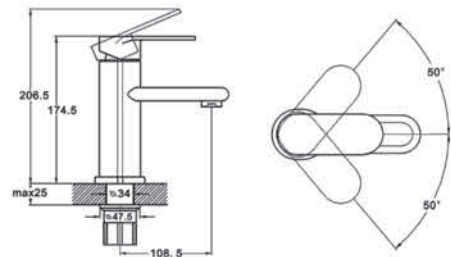

LOB SERIES

Лаконічні та стильні
хромовані моделі

ВИТОНЧЕНІСТЬ У КОЖНОМУ ВИГІНІ



LOB SERIES



ЗМІШУВАЧ ДЛЯ ВАННИ З ЛИТИМ ПОВОРОТНИМ ВИЛИВОМ
АРТИКУЛ: LOB3-A128

Технологія виробництва: лиття під тиском
Картридж керамічний: Ø 35
Колір: хром
Вилив: литий, поворотний 360°
Тип кріплення: ексцентрики з декоративними шайбами
Вага нетто (грам): 2580
У комплектатії:
- душова лійка
- тримач для лійки
- шланг в мет.обплетенні 1500мм.

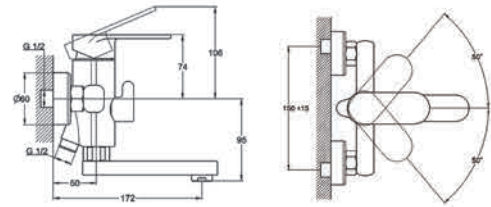

ЗМІШУВАЧ ДЛЯ ВАННИ З ЛИТИМ ПОВОРОТНИМ ВИЛИВОМ
АРТИКУЛ: LOB7-A128

Технологія виробництва: лиття під тиском
Картридж керамічний: Ø 35
Колір: хром
L-вплив: поворотний 360°
Тип кріплення: ексцентрики з декоративними шайбами
Вага нетто (грам): 2493
У комплектатії:
- душова лійка
- тримач для лійки
- шланг в мет.обплетенні 1500мм.

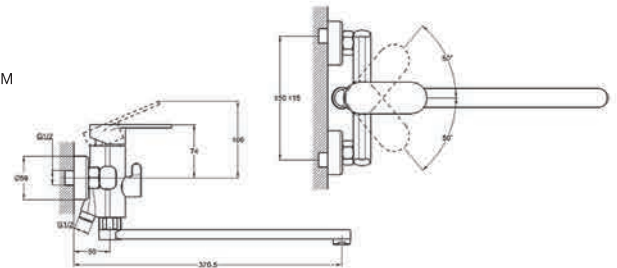

ДУШОВА СИСТЕМА З ЗМІШУВАЧЕМ
АРТИКУЛ: LOB16-A128

Технологія виробництва: лиття під тиском
Картридж керамічний: Ø 35
Колір: хром
Тип кріплення: ексцентрики з декоративними шайбами
Вага нетто (грам): 5900
У комплектатії:
- душова стійка з лійкою «тропічний душ»
- душова лійка
- тримач для лійки
- шланг в мет.обплетенні 1500мм.

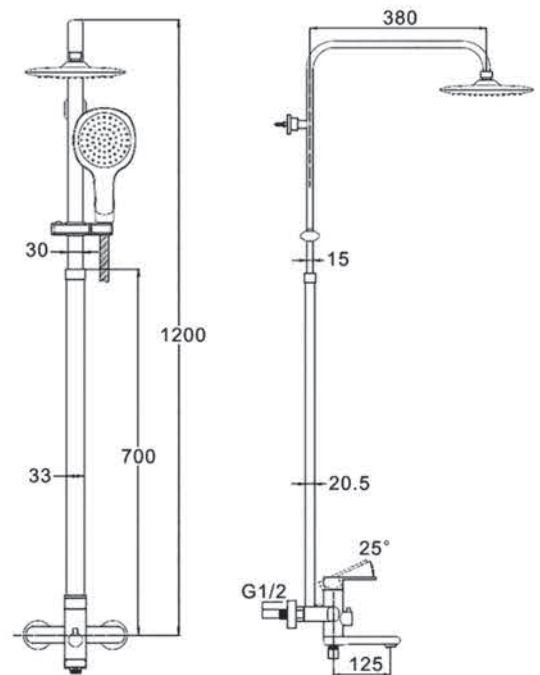

NOF SERIES



ЗМІШУВАЧ ДЛЯ КУХОННОЇ МИЙКИ
АРТИКУЛ: NOF4-D033

Технологія виробництва: лиття під тиском
Картридж керамічний: Ø 35
Колір: хром
J-вилів: поворотний 360°
Тип кріплення: гайка (втулка)
Вага нетто (грам): 1322
Підводка в комплекті: гнучка 1/2
(довжина 400 мм.)

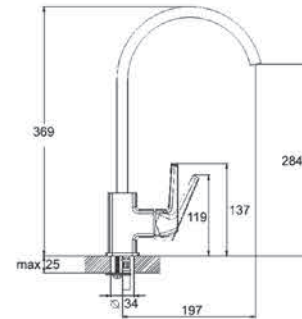

НАСТІННИЙ ЗМІШУВАЧ ДЛЯ
КУХОННОЇ МИЙКИ
АРТИКУЛ: NOF12-A033

Технологія виробництва: лиття під тиском
Картридж керамічний: Ø 35
Колір: хром
L-вилів: поворотний 360°
Тип кріплення: ексцентрики з декоративними шайбами
Вага нетто (грам): 1518

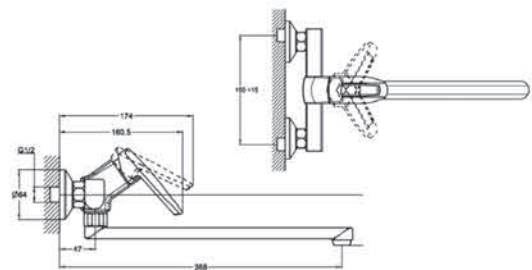

ЗМІШУВАЧ ДЛЯ УМИВАЛЬНИКА
АРТИКУЛ: NOF1-A033

Технологія виробництва: лиття під тиском
Картридж керамічний: Ø 35
Колір: хром
Вилів: литий
Тип кріплення: шпилька
Вага нетто (грам): 1306
Підводка в комплекті: гнучка 1/2
(довжина 400 мм.)

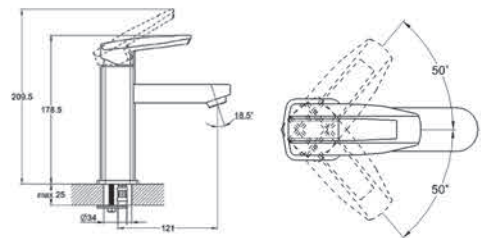

ЗМІШУВАЧ ДЛЯ БІДЕ
АРТИКУЛ: NOF2-A033

Технологія виробництва: лиття під тиском
Картридж керамічний: Ø 35
Колір: хром
Вилів: литий з поворотним аератором
Тип кріплення: шпилька
Вага нетто (грам): 1260
Підводка в комплекті: гнучка 1/2
(довжина 400 мм.)

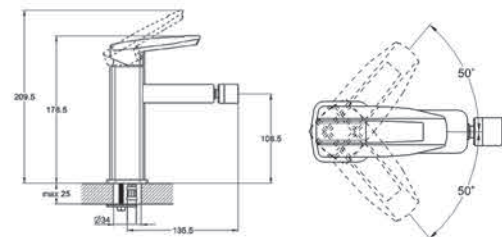

NOF SERIES



ЗМІШУВАЧ ДЛЯ ВАННИ З ЛИТИМ ПОВОРОТНИМ ВИЛИВОМ
АРТИКУЛ: NOF3-A033

Технологія виробництва: лиття під тиском
Картридж керамічний: Ø 35
Колір: хром
Вилив: литий, поворотний 360°
Тип кріплення: ексцентрики з декоративними шайбами
Вага нетто (грам): 2132
У комплектції:
- душова лійка
- тримач для лійки
- шланг в мет.обплетенні 1500мм.

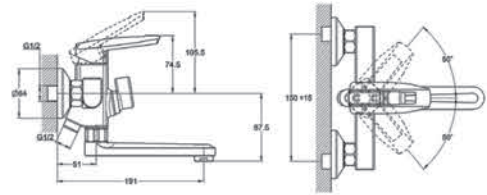

ЗМІШУВАЧ ДЛЯ ВАННИ З ПОВОРОТНИМ ВИЛИВОМ
АРТИКУЛ: NOF6-A033

Технологія виробництва: лиття під тиском
Картридж керамічний: Ø 35
Колір: хром
L-вилив: поворотний 360°
Тип кріплення: ексцентрики з декоративними шайбами
Вага нетто (грам): 2275
У комплектції:
- душова лійка
- тримач для лійки
- шланг в мет.обплетенні 1500мм.

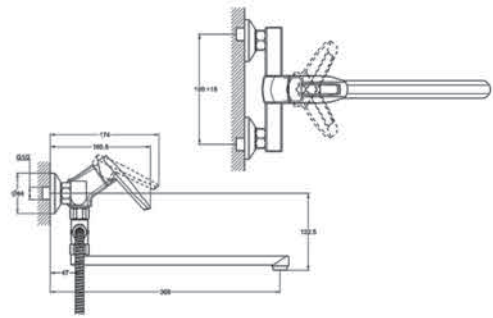

ЗМІШУВАЧ ДЛЯ ВАННИ З ЛИТИМ ПОВОРОТНИМ ВИЛИВОМ
АРТИКУЛ: NOF7-A033

Технологія виробництва: лиття під тиском
Картридж керамічний: Ø 35
Колір: хром
L-вилив: поворотний 360°
Тип кріплення: ексцентрики з декоративними шайбами
Вага нетто (грам): 2060
У комплектції:
- душова лійка
- тримач для лійки
- шланг в мет.обплетенні 1500мм.

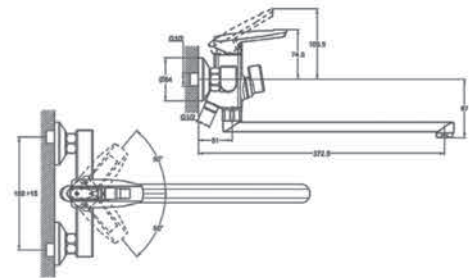

ЗМІШУВАЧ ДЛЯ ДУШУ
АРТИКУЛ: NOF5-A033

Технологія виробництва: лиття під тиском
Картридж керамічний: Ø 35
Колір: хром
Тип кріплення: ексцентрики з декоративними шайбами
Вага нетто (грам): 1666
У комплектції:
- душова лійка
- тримач для лійки
- шланг в мет.обплетенні 1500мм.

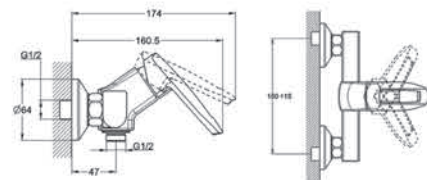

NOF SERIES**ЗМІШУВАЧ ДЛЯ КУХОННОЇ МИЙКИ**
АРТИКУЛ: NOF4-F033GY

Технологія виробництва: лиття під тиском
Картридж керамічний: Ø 35
Колір: хром
Вилив: гнучкий, поворотний 360°
Тип кріплення: гайка (корона)
Вага нетто (грам): 1590
Підводка в комплекті: гнучка 1/2
(довжина 400 мм.)

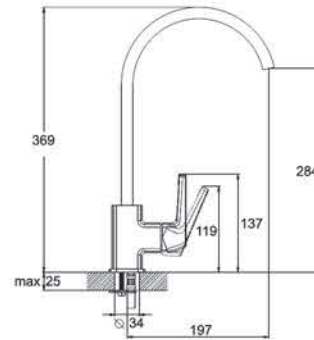
**ЗМІШУВАЧ ДЛЯ КУХОННОЇ МИЙКИ**
АРТИКУЛ: NOF4-F033KB

Технологія виробництва: лиття під тиском
Картридж керамічний: Ø 35
Колір: хром
Вилив: гнучкий, поворотний 360°
Тип кріплення: гайка (корона)
Вага нетто (грам): 1590
Підводка в комплекті: гнучка 1/2
(довжина 400 мм.)

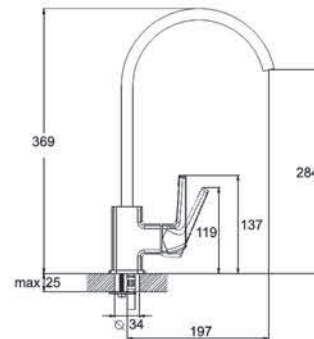
**NEW
VERSION**

Спрощуємо життя
за допомогою технологій

Стильний дизайн,
продумана комплектація.

БАГАТОФУНКЦІОНАЛЬНІСТЬ
І ЛЕГКІСТЬ В КОРИСТУВАННІ

NEF SERIES



ЗМІШУВАЧ ДЛЯ
КУХОННОЇ МИЙКИ
АРТИКУЛ: NEF4-B232

Технологія виробництва: лиття під тиском
Картридж керамічний: Ø 35
Колір: хром
L-вильов: поворотний 360°
Тип кріплення: шпилька
Вага нетто (грам): 1482
Підводка в комплекті: гнучка 1/2
(довжина 400 мм.)

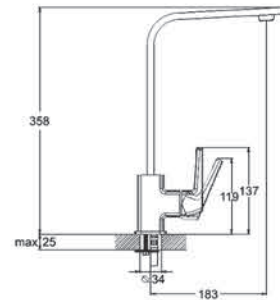

НАСТІННИЙ ЗМІШУВАЧ ДЛЯ
КУХОННОЇ МИЙКИ
АРТИКУЛ: NEF12-A232

Технологія виробництва: лиття під тиском
Картридж керамічний: Ø 35
Колір: хром
L-вильов: поворотний 360°
Тип кріплення: ексцентрики
з декоративними шайбами
Вага нетто (грам): 1612

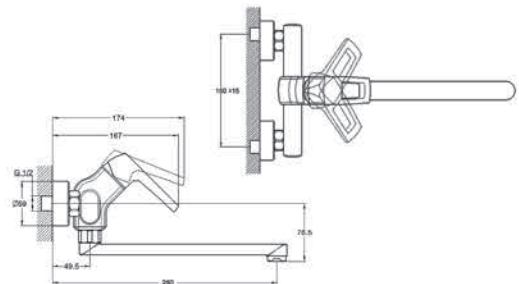

ЗМІШУВАЧ ДЛЯ УМИВАЛЬНИКА
АРТИКУЛ: NEF1-A232

Технологія виробництва: лиття під тиском
Картридж керамічний: Ø 35
Колір: хром
Вильов: литий
Тип кріплення: шпилька
Вага нетто (грам): 1339
Підводка в комплекті: гнучка 1/2
(довжина 400 мм.)

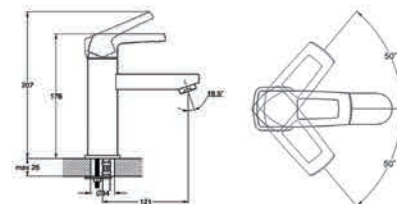

ЗМІШУВАЧ ДЛЯ ВАННИ З ЛИТИМ
ПОВОРОТНИМ ВИЛИВОМ
АРТИКУЛ: NEF3-A232

Технологія виробництва: лиття під тиском
Картридж керамічний: Ø 35
Колір: хром
Вильов: литий, поворотний 360°
Тип кріплення: ексцентрики
з декоративними шайбами
Вага нетто (грам): 2590
У комплектації:
- душова лійка
- тримач для лійки
- шланг в мет.обплетенні 1500мм.

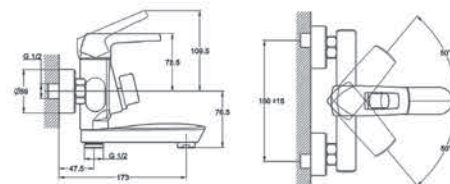

NEF SERIES



ЗМІШУВАЧ ДЛЯ ВАННИ З ПОВОРОТНИМ ВИЛИВОМ
АРТИКУЛ: NEF6-A232

Технологія виробництва: лиття під тиском
Картридж керамічний: Ø 35
Колір: хром
L-вилів: поворотний 360°
Тип кріплення: ексцентрики з декоративними шайбами
Вага нетто (грам): 2674
У комплектції:
- душова лійка
- тримач для лійки
- шланг в мет.обплетенні 1500мм.

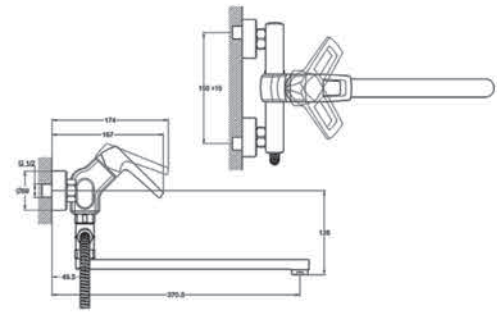

ЗМІШУВАЧ ДЛЯ ВАННИ З ЛИТИМ ПОВОРОТНИМ ВИЛИВОМ
АРТИКУЛ: NEF7-A232

Технологія виробництва: лиття під тиском
Картридж керамічний: Ø 35
Колір: хром
L-вилів: поворотний 360°
Тип кріплення: ексцентрики з декоративними шайбами
Вага нетто (грам): 2607
У комплектції:
- душова лійка
- тримач для лійки
- шланг в мет.обплетенні 1500мм.

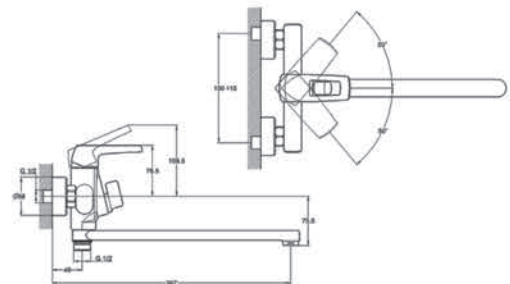

ЗМІШУВАЧ ДЛЯ ДУШУ
АРТИКУЛ: NEF5-A232

Технологія виробництва: лиття під тиском
Картридж керамічний: Ø 35
Колір: хром
Тип кріплення: ексцентрики з декоративними шайбами
Вага нетто (грам): 2170
У комплектції:
- душова лійка
- тримач для лійки
- шланг в мет.обплетенні 1500мм.

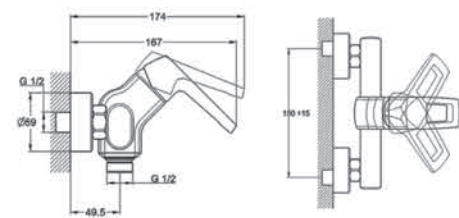

SAT SERIES



ЗМІШУВАЧ ДЛЯ УМИВАЛЬНИКА
АРТИКУЛ: SAT1-A010

Технологія виробництва: лиття під тиском
Картридж керамічний: Ø 35
Колір: хром
Вилив: монолітний
Тип кріплення: гайка (корона)
Вага нетто (грам): 1190
Підводка в комплекті: гнучка 1/2
(довжина 400 мм.)

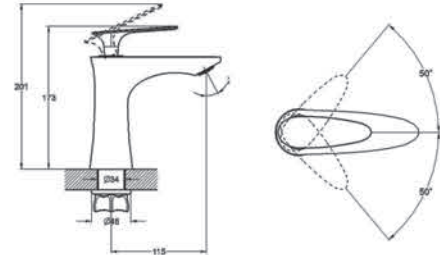

ЗМІШУВАЧ ДЛЯ ВАННИ З ЛИТИМ
ВИЛИВОМ 140ММ
АРТИКУЛ: SAT3-A010

Технологія виробництва: лиття в пісочну форму
Картридж керамічний: Ø 35
Перемикач води кнопкою на корпусі
Колір: хром
Тип кріплення: ексцентрики з декоративними шайбами
Вага нетто (грам): 1457
У комплектації:
- душова лійка
- тримач для лійки
- шланг в мет.обплетенні 1500мм.

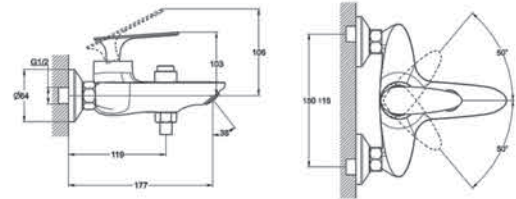

ЗМІШУВАЧ ДЛЯ ВАННИ З
ПОВОРОТНИМ ВИЛИВОМ 320ММ
АРТИКУЛ: SAT7-A010

Технологія виробництва: лиття в пісочну форму
Картридж керамічний: Ø 35
Перемикач води кнопкою на корпусі
Колір: хром
L-вилив: поворотний 360°
Тип кріплення: ексцентрики з декоративними шайбами
Вага нетто (грам): 1448
У комплектації:
- душова лійка
- тримач для лійки
- шланг в мет.обплетенні 1500мм.

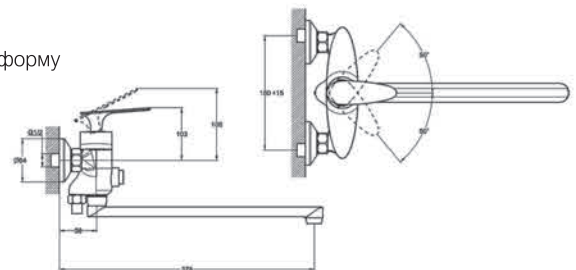

SAT SERIES

White color ● ● ●



ЗМІШУВАЧ ДЛЯ УМИВАЛЬНИКА
АРТИКУЛ: **SAT1-A010PW**



ЗМІШУВАЧ ДЛЯ ВАННИ
АРТИКУЛ: **SAT3-A010PW**



ЗМІШУВАЧ ДЛЯ УМИВАЛЬНИКА
АРТИКУЛ: **SAT1-A010YB**



ЗМІШУВАЧ ДЛЯ ВАННИ
АРТИКУЛ: **SAT3-A010YB**



Black color ● ● ●

ЗМІШУВАЧ ДЛЯ ВАННИ
З ПОВОРТНИМ ВИЛИВОМ
АРТИКУЛ: **SAT7-A010YB**

SAT SERIES

Смілива комбінація елементів



PUD SERIES



ЗМІШУВАЧ ДЛЯ КУХОННОЇ МИЙКИ
АРТИКУЛ: PUD4-A045

Технологія виробництва: лиття під тиском
Картридж керамічний: Ø 35
Колір: хром
J-вилив: поворотний 360°
Тип кріплення: гайка
Вага нетто (грам): 1004
Підводка в комплекті: гнучка 1/2 (довжина 400 мм.)

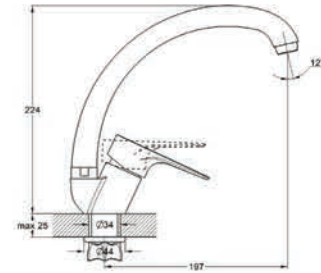

НАСТІННИЙ ЗМІШУВАЧ ДЛЯ КУХОННОЇ МИЙКИ
АРТИКУЛ: PUD12-A045

Технологія виробництва: лиття під тиском
Картридж керамічний: Ø 35
Колір: хром
L-вилив: поворотний 360°
Тип кріплення: ексцентрики з декоративними шайбами
Вага нетто (грам): 940

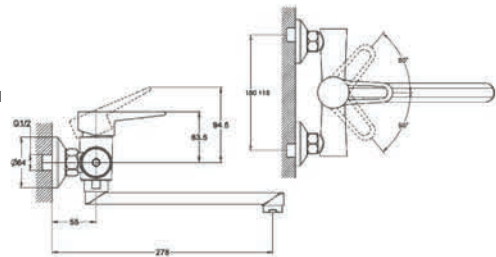

ЗМІШУВАЧ ДЛЯ УМИВАЛЬНИКА
АРТИКУЛ: PUD1-A045

Технологія виробництва: лиття під тиском
Картридж керамічний: Ø 35
Колір: хром
Вилив: монолітний
Тип кріплення: гайка (корона)
Вага нетто (грам): 1336
Підводка в комплекті: гнучка 1/2 (довжина 400 мм.)

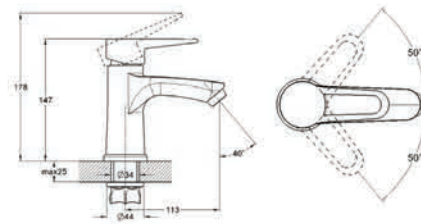

ЗМІШУВАЧ ДЛЯ БІДЕ
АРТИКУЛ: PUD2-A045

Технологія виробництва: лиття під тиском
Картридж керамічний: Ø 35
Колір: хром
Вилив: монолітний з поворотним аератором
Тип кріплення: гайка (корона)
Вага нетто (грам): 1174
Підводка в комплекті: гнучка 1/2 (довжина 400 мм.)

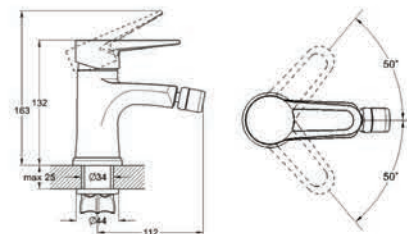

PUD SERIES

ЗМІШУВАЧ ДЛЯ ВАННИ З ЛИТИМ ПОВОРОТНИМ ВИЛИВОМ 150ММ
АРТИКУЛ: PUD3-A045



Технологія виробництва: лиття під тиском
Картридж керамічний: Ø 35
Колір: хром
Вилив: литий, поворотний 360°
Тип кріплення: ексцентрики з декоративними шайбами
Вага нетто (грам): 1910
У комплектції:
- душова лійка
- тримач для лійки
- шланг в мет.обплетенні 1500мм.

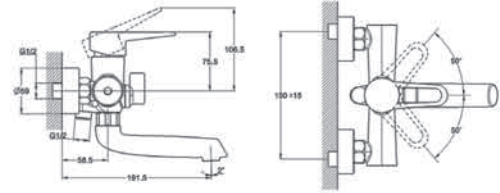

ЗМІШУВАЧ ДЛЯ ВАННИ З ПОВОРОТНИМ ВИЛИВОМ 320ММ
АРТИКУЛ: PUD6-A045



Технологія виробництва: лиття під тиском
Картридж керамічний: Ø 35
Колір: хром
L-вилив: поворотний 360°
Тип кріплення: ексцентрики з декоративними шайбами
Вага нетто (грам): 1830
У комплектції:
- душова лійка
- тримач для лійки
- шланг в мет.обплетенні 1500мм.

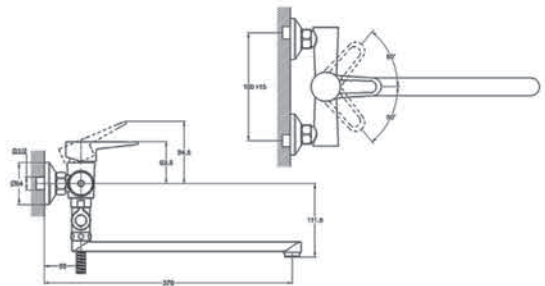

ЗМІШУВАЧ ДЛЯ ВАННИ З ПОВОРОТНИМ ВИЛИВОМ 320ММ
АРТИКУЛ: PUD7-A045



Технологія виробництва: лиття під тиском
Картридж керамічний: Ø 35
Колір: хром
L-вилив: поворотний 360°
Тип кріплення: ексцентрики з декоративними шайбами
Вага нетто (грам): 1702
У комплектції:
- душова лійка
- тримач для лійки
- шланг в мет.обплетенні 1500мм.

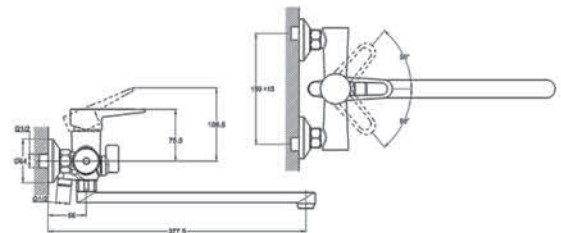

ЗМІШУВАЧ ДЛЯ ДУШУ
АРТИКУЛ: PUD5-A045



Технологія виробництва: лиття під тиском
Картридж керамічний: Ø 35
Колір: хром
Тип кріплення: ексцентрики з декоративними шайбами
Вага нетто (грам): 1360
У комплектції:
- душова лійка
- тримач для лійки
- шланг в мет.обплетенні 1500мм.

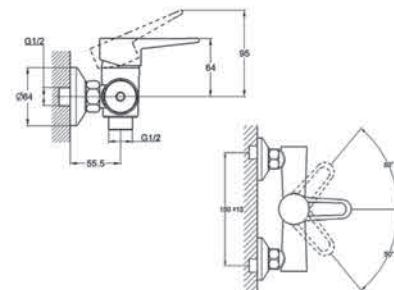

PUD SERIES



ЗМІШУВАЧ ДЛЯ БІДЕ З ЛІЙКОЮ
АРТИКУЛ: PUD5-B045

Технологія виробництва: лиття під тиском
 Картридж керамічний: Ø 35
 Колір: хром
 Тип кріплення: ексцентрики з декоративними шайбами
 Вага нетто (грам): 1077
 У комплектції:
 - підводка гнучка 1/2 (довжина 400 мм)
 - лійка біде
 - тримач для лійки
 - шланг в мет.обплетенні 1150 мм

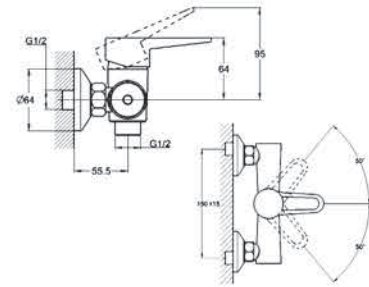

ЗМІШУВАЧ ДЛЯ БІДЕ З ЛІЙКОЮ
АРТИКУЛ: PUD10-A045

Технологія виробництва: лиття під тиском
 Картридж керамічний: Ø 35
 Колір: хром
 Вилив: литий
 Тип кріплення: гайка (корона)
 Вага нетто (грам): 1297
 У комплектції:
 - підводка гнучка 1/2 (довжина 400 мм)
 - лійка біде
 - тримач для лійки
 - шланг в мет.обплетенні 1400 мм

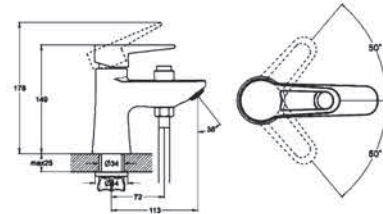

ДУШОВА СИСТЕМА З ЗМІШУВАЧЕМ
АРТИКУЛ: PUD16-A045

Технологія виробництва: лиття під тиском
 Картридж керамічний: Ø 35
 Колір: хром
 Тип кріплення: ексцентрики з декоративними шайбами
 Вага нетто (грам): 3167
 У комплектції:
 -душова система з лійкою «тропічний душ»
 -душова лійка
 -тримач для лійки
 -шланг в мет.обплетенні 1500 мм.

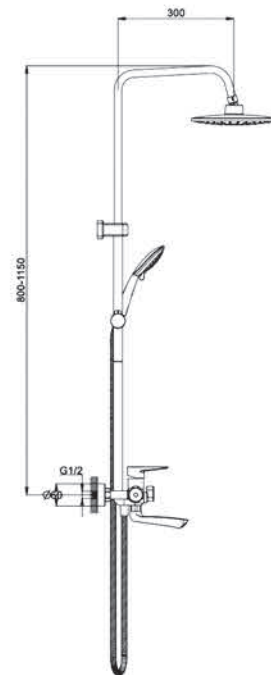

PUD SERIES

Satin color ● ● ●



ЗМІШУВАЧ ДЛЯ УМИВАЛЬНИКА
АРТИКУЛ: PUD1-A045KH



ЗМІШУВАЧ ДЛЯ ВАННИ
АРТИКУЛ: PUD3-A045KH



ЗМІШУВАЧ ДЛЯ ВАННИ
З ПОВОРОТНИМ ВИЛИВОМ
АРТИКУЛ: PUD7-A045KH

Bronze color ● ● ●



ЗМІШУВАЧ ДЛЯ УМИВАЛЬНИКА
АРТИКУЛ: PUD1-A045KT



ЗМІШУВАЧ ДЛЯ ВАННИ
АРТИКУЛ: PUD3-A045KT



ЗМІШУВАЧ ДЛЯ ВАННИ
З ПОВОРОТНИМ ВИЛИВОМ
АРТИКУЛ: PUD7-A045KT

White color ● ● ●



ЗМІШУВАЧ ДЛЯ УМИВАЛЬНИКА
АРТИКУЛ: PUD1-A045YW



ЗМІШУВАЧ ДЛЯ БІДЕ
АРТИКУЛ: PUD2-A045YW



ЗМІШУВАЧ ДЛЯ ВАННИ
АРТИКУЛ: PUD3-A045YW



ЗМІШУВАЧ ДЛЯ ВАННИ
З ПОВОРОТНИМ ВИЛИВОМ
АРТИКУЛ: PUD7-A045YW

PUD SERIES

Graphite color ● ● ●



ЗМІШУВАЧ ДЛЯ
УМИВАЛЬНИКА
АРТИКУЛ:
PUD1-A045MG



ЗМІШУВАЧ ДЛЯ БІДЕ
АРТИКУЛ:
PUD2-A045MG



ЗМІШУВАЧ ДЛЯ ВАННИ
АРТИКУЛ:
PUD3-A045MG



ЗМІШУВАЧ ДЛЯ ВАННИ
З ПОВОРОТНИМ ВИЛИВОМ
АРТИКУЛ:
PUD7-A045MG



ДУШОВА СИСТЕМА
З ЗМІШУВАЧЕМ
АРТИКУЛ:
PUD16-A045MG

Black color ● ● ●



ЗМІШУВАЧ ДЛЯ
УМИВАЛЬНИКА
АРТИКУЛ:
PUD1-A045YB



ЗМІШУВАЧ ДЛЯ БІДЕ
АРТИКУЛ:
PUD2-A045YB



ЗМІШУВАЧ ДЛЯ ВАННИ
АРТИКУЛ:
PUD3-A045YB



ЗМІШУВАЧ ДЛЯ ВАННИ
З ПОВОРОТНИМ ВИЛИВОМ
АРТИКУЛ:
PUD7-A045YB



ДУШОВА СИСТЕМА
З ЗМІШУВАЧЕМ
АРТИКУЛ:
PUD16-A045YB

NHK SERIES



НАСТІННИЙ ЗМІШУВАЧ ДЛЯ КУХОННОЇ МИЙКИ
АРТИКУЛ: NHK12-A048

Технологія виробництва: лиття в пісочну форму
Картридж керамічний: Ø 40
Колір: хром
L-виплив: поворотний 360°
Тип кріплення: ексцентрики з декоративними шайбами
Вага нетто (грам): 1052

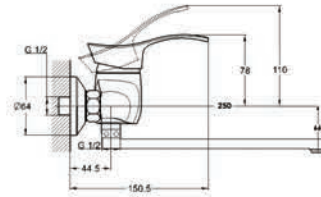

ЗМІШУВАЧ ДЛЯ УМИВАЛЬНИКА
АРТИКУЛ: NHK1-A048

Технологія виробництва: лиття під тиском
Картридж керамічний: Ø 40
Колір: хром
Вилив: монолітний
Тип кріплення: гайка (корона)
Вага нетто (грам): 1083
Підводка в комплекті: гнучка 1/2 (довжина 400 мм.)

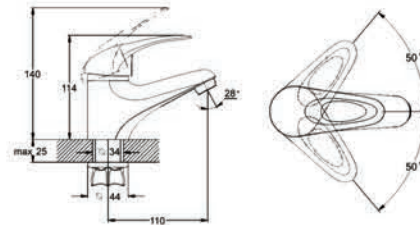

ЗМІШУВАЧ ДЛЯ БІДЕ
АРТИКУЛ: NHK2-A048

Технологія виробництва: лиття під тиском
Картридж керамічний: Ø 40
Колір: хром
Вилив: монолітний з поворотним аератором
Тип кріплення: гайка (корона)
Вага нетто (грам): 1115
Підводка в комплекті: гнучка 1/2 (довжина 400 мм.)

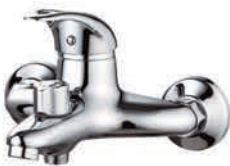
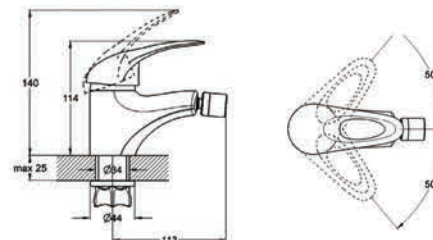

ЗМІШУВАЧ ДЛЯ ВАННИ З ЛИТИМ ВИЛИВОМ 140ММ
АРТИКУЛ: NHK3-A048

Технологія виробництва: лиття в пісочну форму
Картридж керамічний: Ø 40
Колір: хром
Тип кріплення: ексцентрики з декоративними шайбами
Вага нетто (грам): 1712
У комплекті:
- духова лійка
- тримач для лійки
- шланг в мет.обплетенні 1500мм.

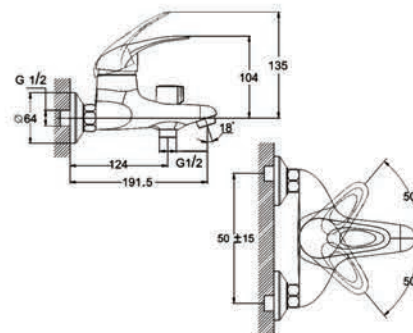

NHK SERIES



ЗМІШУВАЧ ДЛЯ ВАННИ З ПОВОРОТНИМ ВИЛИВОМ 320MM
АРТИКУЛ: NHK6-C048

Технологія виробництва: лиття в пісочну форму
Картридж керамічний: Ø 40
Колір: хром
L-вилів: поворотний 360°
Тип кріплення: ексцентрики з декоративними шайбами
Вага нетто (грам): 1600
У комплектції:
- душова лійка
- тримач для лійки
- шланг в мет.обплетенні 1500мм.

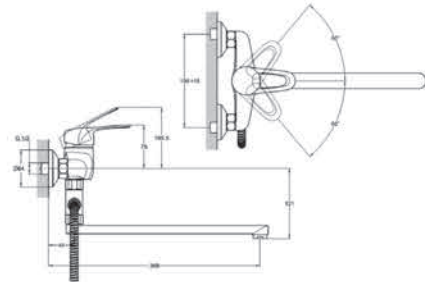

ЗМІШУВАЧ ДЛЯ ВАННИ З ПОВОРОТНИМ ВИЛИВОМ 320MM
АРТИКУЛ: NHK7-A048

Технологія виробництва: лиття в пісочну форму
Картридж керамічний: Ø 40
Колір: хром
L-вилів: поворотний 360°
Тип кріплення: ексцентрики з декоративними шайбами
Вага нетто (грам): 1780
У комплектції:
- душова лійка
- тримач для лійки
- шланг в мет.обплетенні 1500мм.

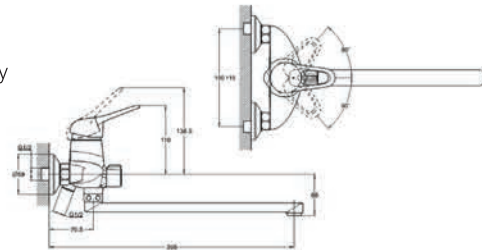

ЗМІШУВАЧ ДЛЯ ВАННИ З ПОВОРОТНИМ ВИЛИВОМ 320MM
АРТИКУЛ: NHK7-B048

Технологія виробництва: лиття в пісочну форму
Картридж керамічний: Ø 40
Колір: хром
L-вилів: поворотний 360°
Тип кріплення: ексцентрики з декоративними шайбами
Вага нетто (грам): 1778
У комплектції:
- душова лійка
- тримач для лійки
- шланг в мет.обплетенні 1500мм.

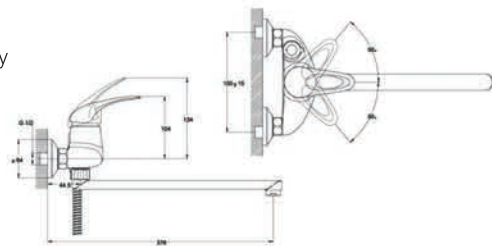

ЗМІШУВАЧ ДЛЯ ДУШУ
АРТИКУЛ: NHK5-A048

Технологія виробництва: лиття в пісочну форму
Картридж керамічний: Ø 40
Колір: хром
Тип кріплення: ексцентрики з декоративними шайбами
Вага нетто (грам): 1110
У комплектції:
- душова лійка
- тримач для лійки
- шланг в мет.обплетенні 1500мм.

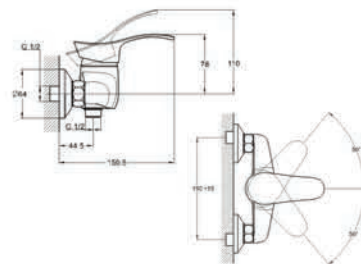

NHK SERIES



**ЗМІШУВАЧ ДЛЯ ДУШУ
АРТИКУЛ: NHK5-B048**

Технологія виробництва: лиття в пісочну форму
 Картридж керамічний: Ø 40
 Колір: хром
 Тип кріплення: ексцентрики з декоративними шайбами
 Вага нетто (грам): 1110
 У комплектції:
 - душова лійка
 - тримач для лійки
 - шланг в мет.обплетенні 1500мм.

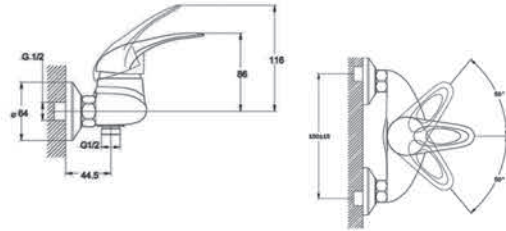

**ЗМІШУВАЧ ДЛЯ БІДЕ З ЛІЙКОЮ
АРТИКУЛ: NHK5-C048**

Технологія виробництва: лиття в пісочну форму
 Картридж керамічний: Ø 40
 Колір: хром
 Тип кріплення: ексцентрики з декоративними шайбами
 Вага нетто (грам): 1050
 У комплектції:
 -душова лійка
 -тримач для лійки
 -шланг в мет.обплетенні 1500 мм.

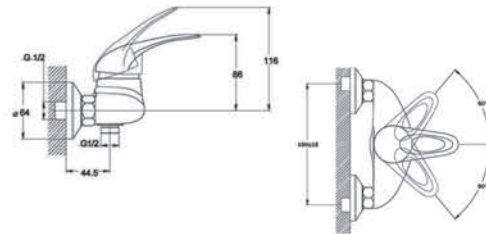

EDN SERIES



**ЗМІШУВАЧ ДЛЯ ВАННИ З ЛИТИМ
ВИЛИВОМ
АРТИКУЛ: EDN3-A183**

Технологія виробництва: лиття під тиском
 Картридж керамічний: Ø 40
 Колір: хром
 Тип кріплення: ексцентрики з декоративними шайбами
 Вага нетто (грам): 1971
 У комплектції:
 - душова лійка
 - тримач для лійки
 - шланг в мет.обплетенні 1500мм.

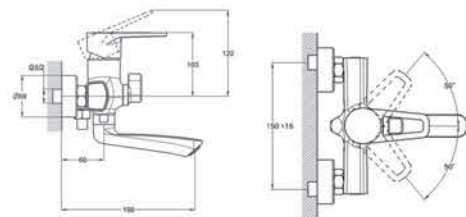

EDN SERIES



ЗМІШУВАЧ ДЛЯ ДУШУ
АРТИКУЛ: EDN5-A183

Технологія виробництва: лиття під тиском
Картридж керамічний: Ø 40
Колір: хром
Тип кріплення: ексцентрики з декоративними шайбами
Вага нетто (грам): 1404
У комплекті:
- душова лійка
- тримач для лійки
- шланг в мет.обплетенні 1500мм.

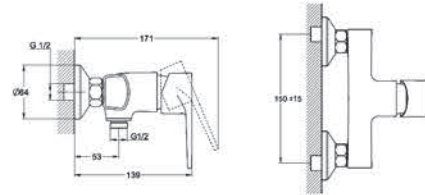

ЗМІШУВАЧ ДЛЯ ВАННИ З ПОВОРОТНИМ ВИЛИВОМ
АРТИКУЛ: EDN6-A183

Технологія виробництва: лиття в пісочну форму
Картридж керамічний: Ø 40
Колір: хром
L-вилів: поворотний 360°
Тип кріплення: ексцентрики з декоративними шайбами
Вага нетто (грам): 1918
У комплекті:
- душова лійка
- тримач для лійки
- шланг в мет.обплетенні 1500мм.

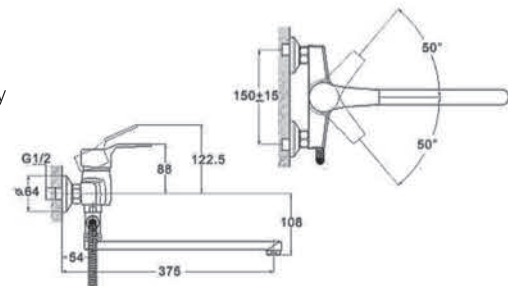

ЗМІШУВАЧ ДЛЯ ВАННИ З ПОВОРОТНИМ ВИЛИВОМ
АРТИКУЛ: EDN7-A183

Технологія виробництва: лиття під тиском
Картридж керамічний: Ø 40
Колір: хром
L-вилів: поворотний 360°
Тип кріплення: ексцентрики з декоративними шайбами
Вага нетто (грам): 1721
У комплекті:
- душова лійка
- тримач для лійки
- шланг в мет.обплетенні 1500мм.

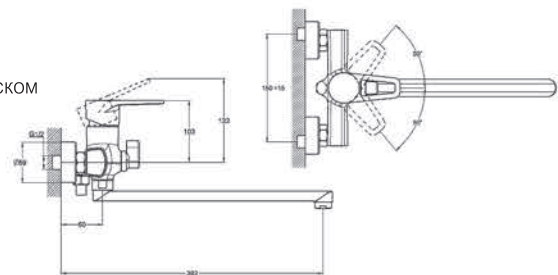

НАСТІННИЙ ЗМІШУВАЧ
ДЛЯ КУХОННОЇ МИЙКИ
АРТИКУЛ: EDN12-A183

Технологія виробництва: лиття під тиском
Картридж керамічний: Ø 35
Колір: хром
J-вилів: поворотний 360°
Тип кріплення: гайка
Вага нетто (грам): 1378
Підводка в комплекті: гнучка 1/2 (довжина 400 мм.)

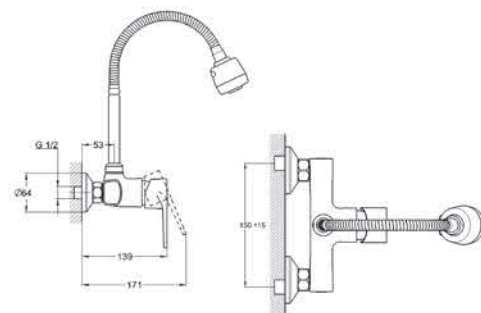

EZO ZGR

**СИЛА ТА МУЖНІСТЬ
В ОДНІЙ МОДЕЛІ**

Обирай справжнього фаворита





ZGOR®

Бренд, який не перестає
ДИВУВАТИ

Source
of comfort

EZO SERIES



ЗМІШУВАЧ ДЛЯ КУХОННОЇ МИЙКИ
АРТИКУЛ: EZO4-A036YB

Технологія виробництва: лиття в пісочну форму
Матеріал корпусу: латунь (Lt)
Картридж керамічний: Ø 35
Колір: хром
J-вилів: поворотний 360°
Тип кріплення: гайка (корона)
Вага нетто (грам): 1280
Підводка в комплекті: гнучка 1/2 (довжина 400 мм.)

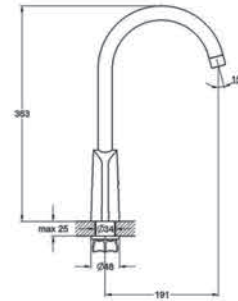

ЗМІШУВАЧ ДЛЯ УМИВАЛЬНИКА
АРТИКУЛ: EZO1-A036YB

Технологія виробництва: лиття в пісочну форму
Матеріал корпусу: латунь (Lt)
Картридж керамічний: Ø 35
Колір: хром
Вилів: монолітний
Тип кріплення: гайка (корона)
Вага нетто (грам): 1142
Підводка в комплекті: гнучка 1/2 (довжина 400 мм.)

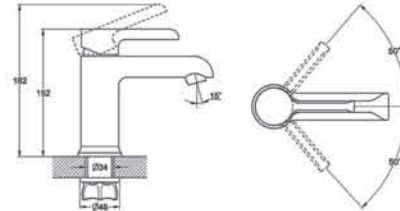

ЗМІШУВАЧ ДЛЯ ВАННИ З ПОВОРОТНИМ ВИЛИВОМ
АРТИКУЛ: EZO7-A036YB

Технологія виробництва: лиття в пісочну форму
Матеріал корпусу: латунь (Lt)
Картридж керамічний: Ø 35
Колір: хром
L-вилів: поворотний 360°
Тип кріплення: ексцентрики з декоративними шайбами
Вага нетто (грам): 1820
У комплекті:
- душова лійка
- тримач для лійки
- шланг в мет.обплетенні 1500мм.

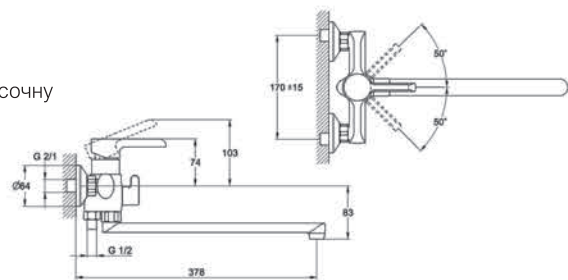

BBS SERIES



ЗМІШУВАЧ ДЛЯ УМИВАЛЬНИКА
АРТИКУЛ: BBS1-A279

Технологія виробництва: лиття в пісочну форму
Матеріал корпусу: латунь (Lt)
Картридж керамічний: Ø 40
Колір: хром
Вилив: монолітний
Тип кріплення: шпилька
Вага нетто (грам): 1620
Підводка в комплекті: гнучка 1/2 (довжина 400 мм.)

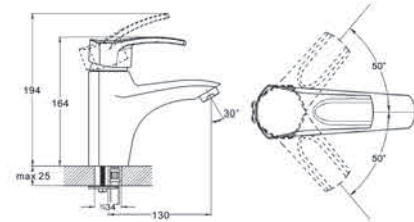

ЗМІШУВАЧ ДЛЯ ВАННИ З ЛИТИМ
ВИЛИВОМ
АРТИКУЛ: BBS3-A279

Технологія виробництва: лиття в пісочну форму
Матеріал корпусу: латунь (Lt)
Картридж керамічний: Ø 40
Колір: хром
Тип кріплення: ексцентрики з декоративними шайбами
Вага нетто (грам): 1580
У комплекті:
- душова лійка
- тримач для лійки
- шланг в мет.обплетенні 1500мм.

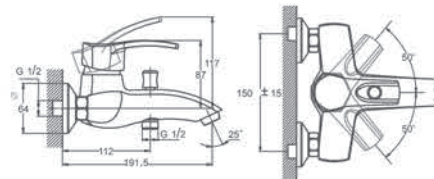

ЗМІШУВАЧ ДЛЯ ВАННИ З
ПОВОРОТНИМ ВИЛИВОМ
АРТИКУЛ: BBS7-A279

Технологія виробництва: лиття в пісочну форму
Матеріал корпусу: латунь (Lt)
Картридж керамічний: Ø 40
Колір: хром
L-влив: поворотний 360°
Тип кріплення: ексцентрики з декоративними шайбами
Вага нетто (грам): 2620
У комплекті:
- душова лійка
- тримач для лійки
- шланг в мет.обплетенні 1500мм.

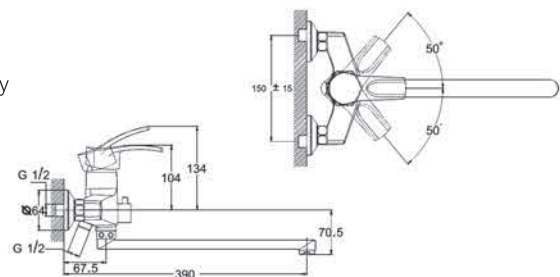

SWF SERIES



ЗМІШУВАЧ ДЛЯ КУХОННОЇ МИЙКИ
АРТИКУЛ: SWF4-A113

Технологія виробництва: лиття в пісочну форму
Матеріал корпусу: латунь (Lt)
Картридж керамічний: Ø 35
Колір: хром
J-вилив: поворотний 360°
Тип кріплення: гайка
Вага нетто (грам): 1403
Підводка в комплекті: гнучка 1/2 (довжина 400 мм.)

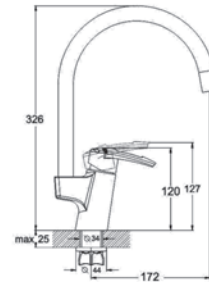

ЗМІШУВАЧ ДЛЯ УМИВАЛЬНИКА
АРТИКУЛ: SWF1-A113

Технологія виробництва: лиття в пісочну форму
Матеріал корпусу: латунь (Lt)
Картридж керамічний: Ø 35
Колір: хром
Вилив: монолітний
Тип кріплення: шпилька
Вага нетто (грам): 1049
Підводка в комплекті: гнучка 1/2 (довжина 400 мм.)

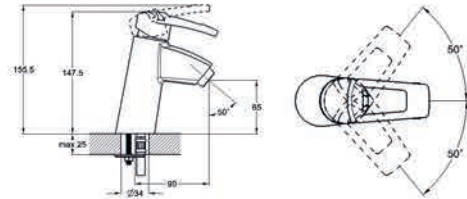

ЗМІШУВАЧ ДЛЯ БІДЕ
АРТИКУЛ: SWF2-A113

Технологія виробництва: лиття в пісочну форму
Матеріал корпусу: латунь (Lt)
Картридж керамічний: Ø 35
Колір: хром
Вилив: монолітний з регулюючим аератором
Тип кріплення: шпилька
Вага нетто (грам): 1115
Підводка в комплекті: гнучка 1/2 (довжина 400 мм.)

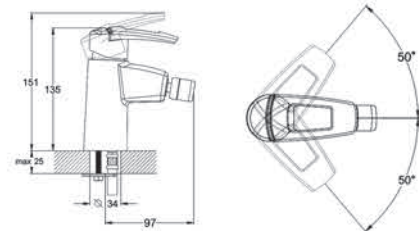

ЗМІШУВАЧ ДЛЯ ВАННИ З ЛИТИМ ВИЛИВОМ
АРТИКУЛ: SWF3-A113

Технологія виробництва: лиття в пісочну форму
Матеріал корпусу: латунь (Lt)
Картридж керамічний: Ø 35
Колір: хром
Тип кріплення: ексцентрики з декоративними шайбами
Вага нетто (грам): 1763
У комплектації:
- душова лійка
- тримач для лійки
- шланг в мет.обплетенні 1500мм.

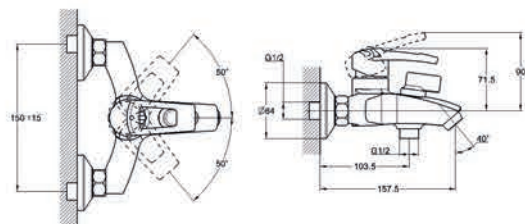

SWF SERIES



ЗМІШУВАЧ ДЛЯ ВАННИ З ПОВОРОТНИМ ВИЛИВОМ
АРТИКУЛ: SWF7-A113

Технологія виробництва: лиття в пісочну форму
Матеріал корпусу: латунь (Lt)
Картридж керамічний: Ø 35
Колір: хром
L-вилив: поворотний 360°
Тип кріплення: ексцентрики з декоративними шайбами
Вага нетто (грам): 1815
У комплекті:
- душова лійка
- тримач для лійки
- шланг в мет.обплетенні 1500мм.

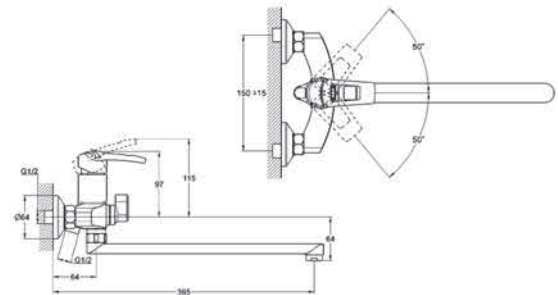

ЗМІШУВАЧ ДЛЯ КУХОННОЇ МИЙКИ
АРТИКУЛ: SWF4-F113KB

Технологія виробництва: лиття в пісочну форму
Матеріал корпусу: латунь (Lt)
Керамічний картридж: Ø35
Колір: хром
Вилив: гнучкий, поворотний 360°
Тип кріплення: гайка
Вага нетто (грам): 1412
Підводка в комплекті: гнучка 1/2 (довжина 400 мм)

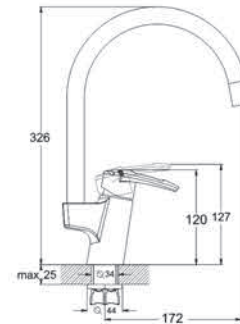

ЗМІШУВАЧ ДЛЯ КУХОННОЇ МИЙКИ
АРТИКУЛ: SWF4-F113GY

Технологія виробництва: лиття в пісочну форму
Матеріал корпусу: латунь (Lt)
Керамічний картридж: Ø35
Колір: хром
Вилив: гнучкий, поворотний 360°
Тип кріплення: гайка
Вага нетто (грам): 1412
Підводка в комплекті: гнучка 1/2 (довжина 400 мм)

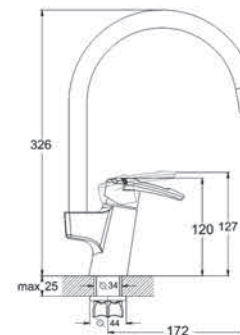

SWZ SERIES



ЗМІШУВАЧ ДЛЯ УМИВАЛЬНИКА
АРТИКУЛ: SWZ1-A182

Технологія виробництва: лиття під тиском
Картридж керамічний: Ø 40
Колір: хром
Вилив: монолітний
Тип кріплення: гайка (корона)
Вага нетто (грам): 1313
Підводка в комплекті: гнучка 1/2
(довжина 400 мм.)

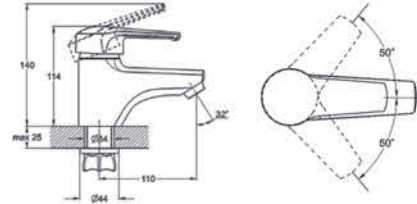

ЗМІШУВАЧ ДЛЯ ВАННИ
АРТИКУЛ: SWZ3-A182

Технологія виробництва: лиття в пісочну форму
Матеріал корпусу: латунь (Lt)
Картридж керамічний: Ø 40
Колір: хром
Вилив: монолітний
Тип кріплення: ексцентрики з декоративними шайбами
Вага нетто (грам): 2000
У комплекті:
- душова лійка
- тримач для лійки
- шланг в мет.обплетенні 1500мм.

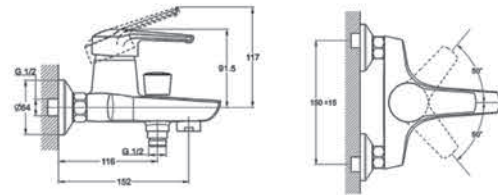

ЗМІШУВАЧ ДЛЯ ВАННИ З ПОВОРОТНИМ ВИЛИВОМ
АРТИКУЛ: SWZ7-A182

Технологія виробництва: лиття в пісочну форму
Матеріал корпусу: латунь (Lt)
Картридж керамічний: Ø 40
Колір: хром
L-вилив: поворотний 360°
Тип кріплення: ексцентрики з декоративними шайбами
Вага нетто (грам): 2667
У комплекті:
- душова лійка
- тримач для лійки
- шланг в мет.обплетенні 1500мм.

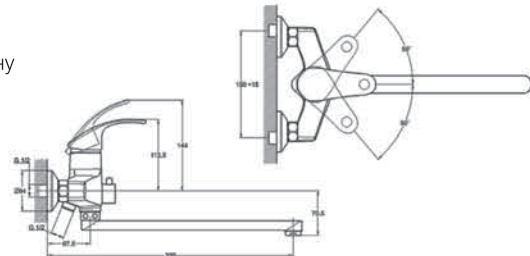

ЗМІШУВАЧ ДЛЯ ДУШУ
АРТИКУЛ: SWZ5-A182

Технологія виробництва: лиття в пісочну форму
Картридж керамічний: Ø 40
Колір: хром
Тип кріплення: ексцентрики з декоративними шайбами
Вага нетто (грам): 1277
У комплекті:
- душова лійка
- тримач для лійки
- шланг в мет.обплетенні 1500мм.

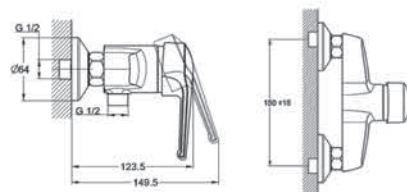



**SWZ
ZGR**

SWZ SERIES

ЧАС ДЛЯ РЕЛАКСУ

Приєм ванни
це особливий ритуал

•••

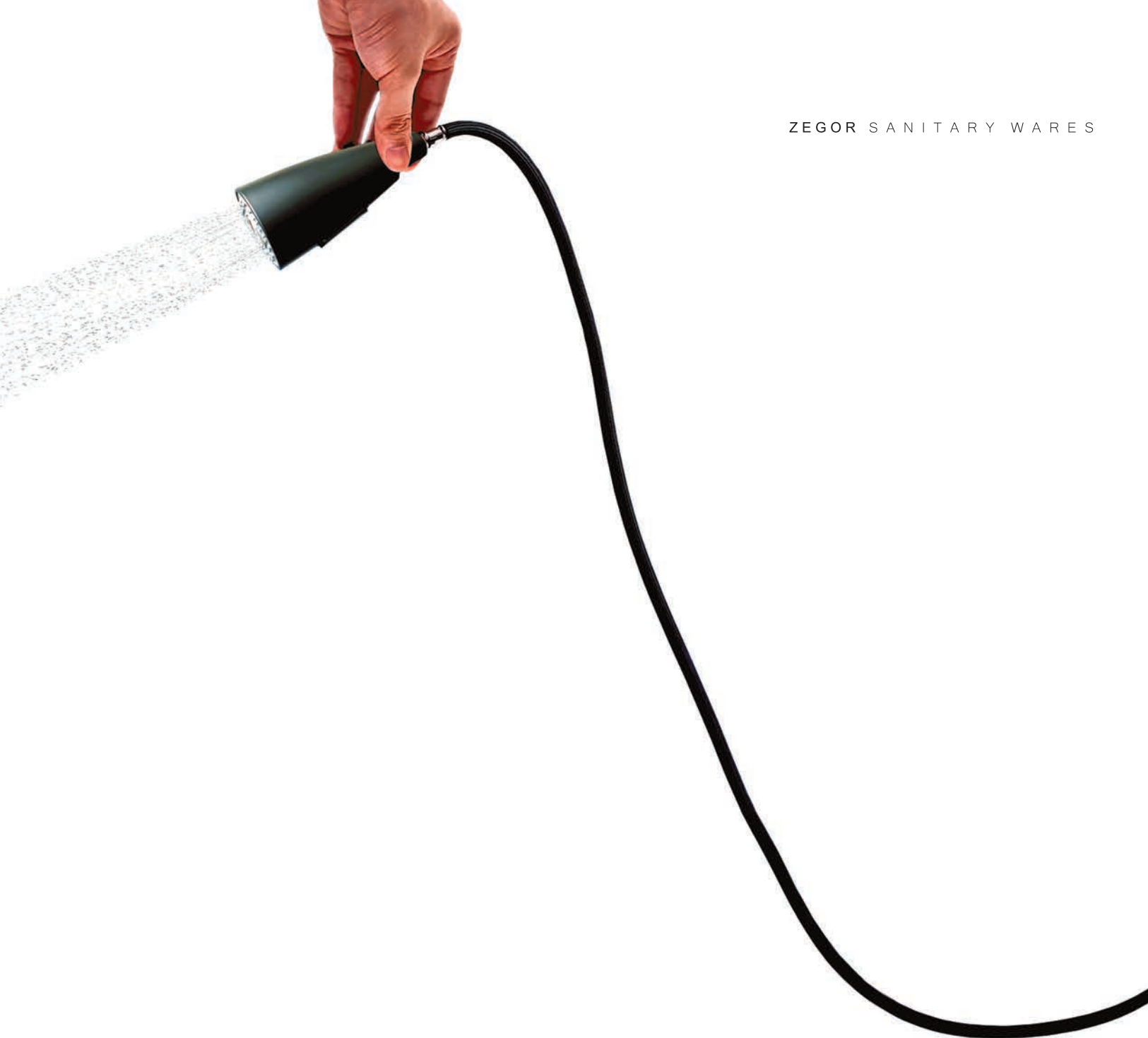

SENSE *of* STYLE

Кожне миття в задоволення



SAP SERIES

Зручність, Стиль,
Мультифункціональність.



SAP SERIES



ЗМІШУВАЧ ДЛЯ КУХОННОЇ МИЙКИ
АРТИКУЛ: SAP4-A090

Матеріал корпусу: нержавіюча сталь AISI 304
Картридж керамічний: Ø 35
Колір: нержавіюча сталь
J-вилив: поворотний 360°
Тип кріплення: гайка
Вага нетто (грам): 1532
Підводка в комплекті: гнучка 1/2 (довжина 400 мм.)

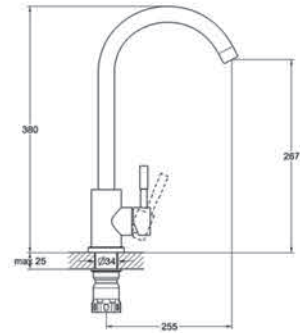

ЗМІШУВАЧ ДЛЯ КУХОННОЇ МИЙКИ
АРТИКУЛ: SAP4-B090

Матеріал корпусу: нержавіюча сталь AISI 304
Картридж керамічний: Ø 35
Колір: нержавіюча сталь
L-вилив: поворотний 360°
Тип кріплення: гайка
Вага нетто (грам): 1551
Підводка в комплекті: гнучка 1/2 (довжина 400 мм.)

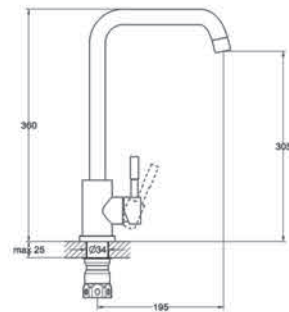

ЗМІШУВАЧ ДЛЯ КУХОННОЇ МИЙКИ
ЗІ СКЛАДНИМ ВИЛИВОМ
АРТИКУЛ: SAP4-C090

Матеріал корпусу: нержавіюча сталь AISI 304
Картридж керамічний: Ø 35
Колір: нержавіюча сталь
Вилив: регулюючий, поворотний 360°
Тип кріплення: гайка
Вага нетто (грам): 1870
Підводка в комплекті: гнучка 1/2 (довжина 400 мм.)

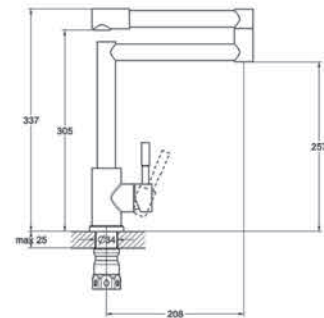

ЗМІШУВАЧ ДЛЯ КУХОННОЇ МИЙКИ
З ГНУЧКИМ ВИЛИВОМ
АРТИКУЛ: SAP4-D090

Матеріал корпусу: нержавіюча сталь AISI 304
Картридж керамічний: Ø 35
Колір: нержавіюча сталь
Вилив: гнучкий, поворотний 360°
Тип кріплення: гайка
Вага нетто (грам): 1580
Підводка в комплекті: гнучка 1/2 (довжина 400 мм.)

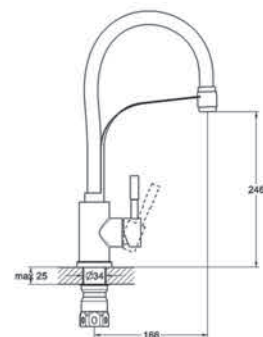

SAP SERIES



ЗМІШУВАЧ ДЛЯ КУХОННОЇ МИЙКИ
З ВИТЯЖНИМ ВИЛИВОМ
АРТИКУЛ: SAP4-E090

Матеріал корпусу: нержавіюча сталь
AISI 304
Картридж керамічний: Ø 35
Колір: нержавіюча сталь
Вилив: гнучкий, поворотний 360°
Тип кріплення: гайка
Вага нетто (грам): 1217
Підводка в комплекті: гнучка 1/2
(довжина 400 мм.)

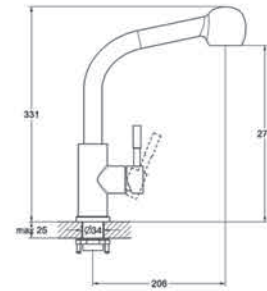

ЗМІШУВАЧ ДЛЯ КУХОННОЇ МИЙКИ
АРТИКУЛ: SAP4-F090X

Матеріал корпусу: нержавіюча сталь
AISI 304
Картридж керамічний: Ø 35
Колір: нержавіюча сталь
Вилив: відсутній
Тип кріплення: гайка
Вага нетто (грам): 1521
Підводка в комплекті: гнучка 1/2
(довжина 400 мм.)

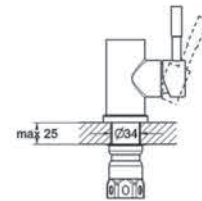

ЗМІШУВАЧ ДЛЯ КУХОННОЇ МИЙКИ
АРТИКУЛ: SAP4-G090

Матеріал корпусу: нержавіюча сталь
AISI 304
Картридж керамічний: Ø 35
Колір: нержавіюча сталь
Вилив: гнучкий, поворотний 360°
Тип кріплення: гайка
Вага нетто (грам): 1772
Підводка в комплекті: гнучка 1/2
(довжина 400 мм.)

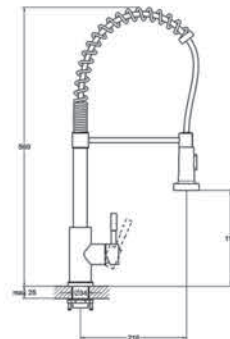

ЗМІШУВАЧ ДЛЯ КУХОННОЇ МИЙКИ
АРТИКУЛ: SAP4-H090

Матеріал корпусу: нержавіюча сталь
AISI 304
Картридж керамічний: Ø 35
Колір: нержавіюча сталь
J-вилив: поворотний 360°
Аератор: регулюючий кнопкою
Тип кріплення: гайка
Вага нетто (грам): 1279
Підводка в комплекті: гнучка 1/2
(довжина 400 мм.)

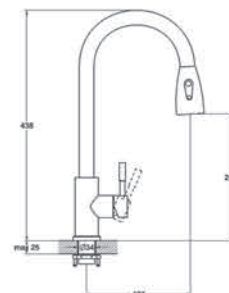

SAP SERIES



ЗМІШУВАЧ ДЛЯ УМИВАЛЬНИКА
АРТИКУЛ: SAP1-A090

Матеріал корпусу: нержавіюча сталь AISI 304
Картридж керамічний: Ø 35
Колір: нержавіюча сталь
J-вилив: поворотний 360°
Тип кріплення: гайка
Вага нетто (грам): 1380
Підводка в комплекті: гнучка 1/2 (довжина 400 мм.)

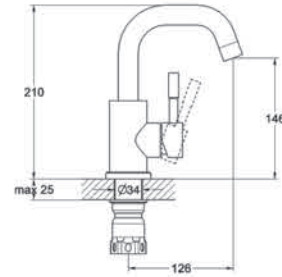

ЗМІШУВАЧ ДЛЯ УМИВАЛЬНИКА
АРТИКУЛ: SAP1-B090

Матеріал корпусу: нержавіюча сталь AISI 304
Картридж керамічний: Ø 35
Колір: нержавіюча сталь
Вилив: литий
Тип кріплення: гайка
Вага нетто (грам): 856
Підводка в комплекті: гнучка 1/2 (довжина 400 мм.)

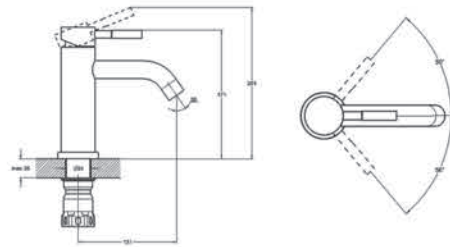

ЗМІШУВАЧ ДЛЯ БІДЕ
АРТИКУЛ: SAP2-A090

Матеріал корпусу: нержавіюча сталь AISI 304
Картридж керамічний: Ø 25
Колір: нержавіюча сталь
Тип кріплення: ексцентрики з декоративними шайбами
Вага нетто (грам): 1030
У комплекті:
- біде лійка
- тримач для лійки
- шланг в мет.обплетенні 1500мм.

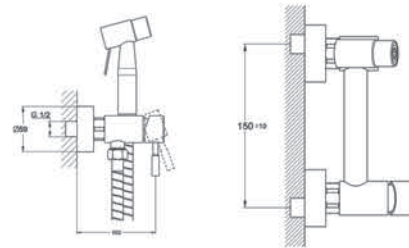

ЛІЙКА ДЛЯ БІДЕ
АРТИКУЛ: SAP2-B090

Матеріал корпусу: нержавіюча сталь AISI 304
Кранбукса
Колір: нержавіюча сталь
Тип кріплення: настінний
Вага нетто (грам): 701
У комплекті:
- біде лійка
- тримач для лійки
- шланг в мет.обплетенні 1500мм.

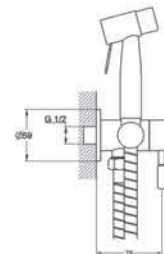

SAP SERIES



**ЗМІШУВАЧ ДЛЯ ВАННИ
З ПОВОРОТНИМ ВИЛИВОМ
АРТИКУЛ: SAP3-B090**

Матеріал корпусу: нержавіюча сталь
AISI 304
Картридж керамічний: Ø 35
Колір: нержавіюча сталь
Вилив: поворотний 360°
Тип кріплення: ексцентрики
з декоративними шайбами
Вага нетто (грам): 1460
У комплекті:
- душова лійка
- тримач для лійки
- шланг в мет.обплетенні 1500мм.

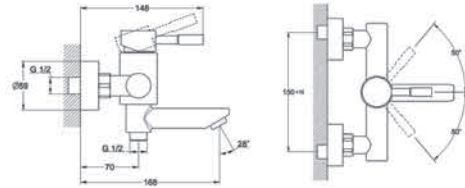

**ЗМІШУВАЧ ДЛЯ ВАННИ З
ПОВОРОТНИМ ВИЛИВОМ
АРТИКУЛ: SAP7-A090**

Матеріал корпусу: нержавіюча сталь
AISI 304
Картридж керамічний: Ø 35
Колір: нержавіюча сталь
L-вплив: поворотний 360°
Тип кріплення: ексцентрики
з декоративними шайбами
Вага нетто (грам): 2448
У комплекті:
- душова лійка
- тримач для лійки
- шланг в мет.обплетенні 1500мм.

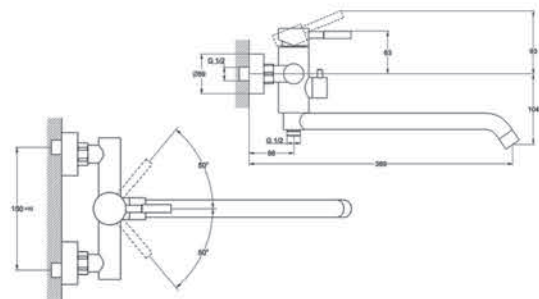

**ЗМІШУВАЧ ДЛЯ ВАННИ З
ПОВОРОТНИМ ВИЛИВОМ
АРТИКУЛ: SAP7-B090**

Матеріал корпусу: нержавіюча сталь
AISI 304
Картридж керамічний: Ø 35
Колір: нержавіюча сталь
L-вплив: поворотний 360°
Тип кріплення: ексцентрики
з декоративними шайбами
Вага нетто (грам): 2060
У комплекті:
- душова лійка
- тримач для лійки
- шланг в мет.обплетенні 1500мм.

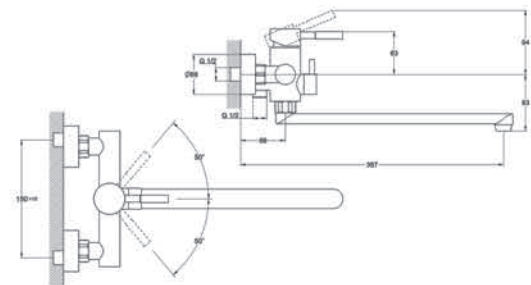

**МОНО-ЗМІШУВАЧ ДЛЯ
УМИВАЛЬНИКА / МИЙКИ
АРТИКУЛ: SAP14-A090**

Матеріал корпусу: нержавіюча сталь
AISI 304
Кранбукса
Колір: нержавіюча сталь
J-вплив: поворотний 360°
Тип кріплення: гайка
Вага нетто (грам): 380

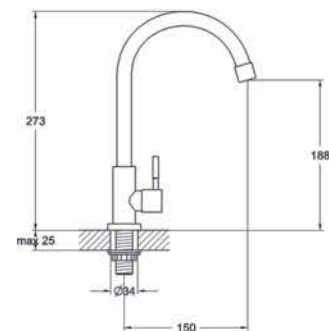

SAP SERIES



МОНО-ЗМІШУВАЧ ДЛЯ УМИВАЛЬНИКА / МИЙКИ
АРТИКУЛ: SAP14-E090

Матеріал корпусу: нержавіюча сталь
AISI 304
Кранбукса
Колір: нержавіюча сталь
Вилив: гофрований
Тип кріплення: гайка
Вага нетто (грам): 577

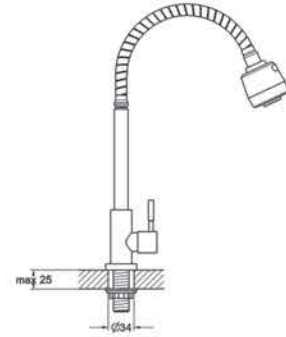

МОНО-ЗМІШУВАЧ ДЛЯ УМИВАЛЬНИКА / МИЙКИ
АРТИКУЛ: SAP15-A090

Матеріал корпусу: нержавіюча сталь
AISI 304
Кранбукса
Колір: нержавіюча сталь
Вилив: литий
Тип кріплення: гайка
Вага нетто (грам): 270

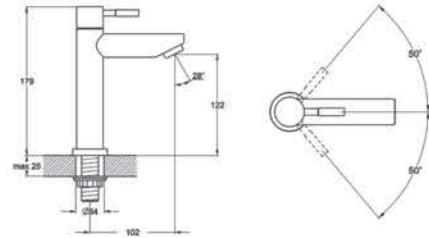

МОНО-ЗМІШУВАЧ НАСТІННИЙ
АРТИКУЛ: SAP22-A020

Матеріал корпусу: нержавіюча сталь
AISI 304
Кранбукса
Колір: нержавіюча сталь
Вилив: литий
Тип кріплення: настінний
Вага нетто (грам): 191

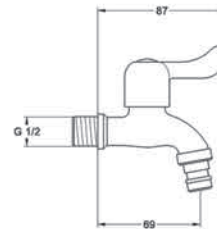

ДУШОВА СИСТЕМА З ЗМІШУВАЧЕМ
АРТИКУЛ: SAP16-A090

Матеріал корпусу: нержавіюча сталь
AISI 304
Керамічний картридж: Ø35
Колір: нержавіюча сталь
Тип кріплення: ексцентрики з декоративними шайбами
Вага нетто (грам): 2630
У комплекті:
-душова система з лійкою «тропічний душ»
-душова лійка
-тримач для лійки
-шланг в мет.обплетенні 1500 мм.

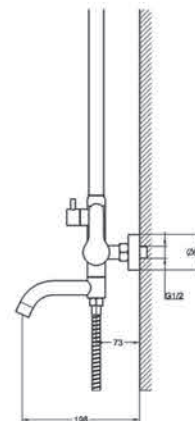

SAP SERIES



ЗМІШУВАЧ ДЛЯ КУХОННОЇ МИЙКИ
ТА ФІЛЬТРОВАНОЇ ПИТНОЇ ВОДИ
АРТИКУЛ: SAP18-A090

Матеріал корпусу: нержавіюча
сталь AISI304
Картридж керамічний: Ø 35
Колір: нержавіюча сталь
L-вилив: поворотний 360°
Тип кріплення: гайка
Вага нетто (грам): 2118
Підводка в комплекті: гнучка 1/2
(довжина 400 мм.)

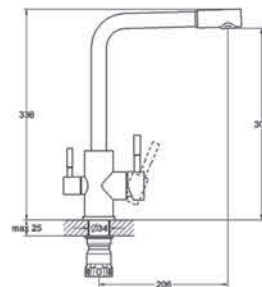

ЗМІШУВАЧ ДЛЯ КУХОННОЇ МИЙКИ
ТА ФІЛЬТРОВАНОЇ ПИТНОЇ ВОДИ
АРТИКУЛ: SAP18-B090

Матеріал корпусу: нержавіюча
сталь AISI304
Картридж керамічний: Ø 35
Колір: нержавіюча сталь
L-вилив: поворотний 360°
Тип кріплення: гайка
Вага нетто (грам): 1320
Підводка в комплекті: гнучка 1/2
(довжина 400 мм.)

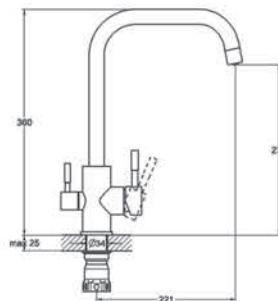

ЗМІШУВАЧ ДЛЯ КУХОННОЇ МИЙКИ
ТА ФІЛЬТРОВАНОЇ ПИТНОЇ ВОДИ
АРТИКУЛ: SAP18-C090

Матеріал корпусу: нержавіюча
сталь AISI304
Картридж керамічний: Ø 35
Колір: нержавіюча сталь
J-вилив: поворотний 360°
Тип кріплення: гайка
Вага нетто (грам): 1320
Підводка в комплекті: гнучка 1/2
(довжина 400 мм.)

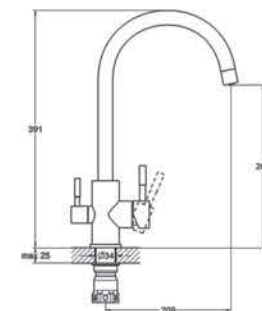

LAR4



ЗМІШУВАЧ ДЛЯ КУХОННОЇ МИЙКИ
АРТИКУЛ: LAR4-A094

Матеріал корпусу: нержавіюча
сталь AISI304
Картридж керамічний: Ø 40
Колір: нержавіюча сталь
J-вилив: поворотний 360°
Тип кріплення: гайка
Вага нетто (грам): 1043
Підводка в комплекті: гнучка 1/2
(довжина 400 мм.)

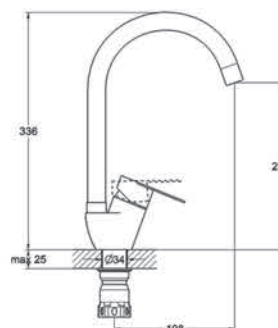

SERIES **SAP**
kitchen mixer tap



SAP SERIES

Graphite color ● ● ●

Black color ● ● ●



ЗМІШУВАЧ ДЛЯ КУХОННОЇ
МИЙКИ
АРТИКУЛ: SAP4-A090MG



ЗМІШУВАЧ ДЛЯ КУХОННОЇ
МИЙКИ З ВИТЯЖНИМ
ВИЛИВОМ
АРТИКУЛ: SAP4-H090MG



ЗМІШУВАЧ ДЛЯ
КУХОННОЇ МИЙКИ
З ВИТЯЖНИМ
ВИЛИВОМ
АРТИКУЛ: SAP4-G090KB



ЗМІШУВАЧ ДЛЯ
КУХОННОЇ МИЙКИ
З ВИТЯЖНИМ
ВИЛИВОМ
АРТИКУЛ: SAP4-H090KB

YUB SERIES



ЗМІШУВАЧ ДЛЯ КУХОННОЇ МИЙКИ
АРТИКУЛ: YUB4-A181

Технологія виробництва: лиття під тиском
Картридж керамічний: Ø 40
Колір: хром
J-вильов: поворотний 360°
Тип кріплення: гайка (корона)
Вага нетто (грам): 1249
Підводка в комплекті: гнучка 1/2
(довжина 400 мм.)

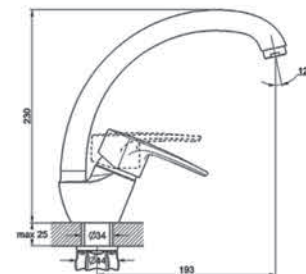

ЗМІШУВАЧ ДЛЯ КУХОННОЇ МИЙКИ
АРТИКУЛ: YUB4-E181

Технологія виробництва: лиття під тиском
Картридж керамічний: Ø 40
Колір: хром
Вильов: гофрований гнучкий
Тип кріплення: гайка (корона)
Вага нетто (грам): 1416
Підводка в комплекті: гнучка 1/2
(довжина 400 мм.)

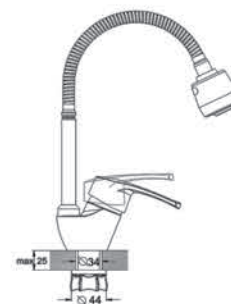

YUB SERIES

Satin color



ЗМІШУВАЧ ДЛЯ КУХОННОЇ
МИЙКИ
АРТИКУЛ: YUB4-A181KH

Bronze color



ЗМІШУВАЧ ДЛЯ КУХОННОЇ
МИЙКИ
АРТИКУЛ: YUB4-A181KT

Sand color



ЗМІШУВАЧ ДЛЯ КУХОННОЇ
МИЙКИ
АРТИКУЛ: YUB4-A181KS

White color



ЗМІШУВАЧ ДЛЯ КУХОННОЇ
МИЙКИ
АРТИКУЛ: YUB4-A181KW

Black color



ЗМІШУВАЧ ДЛЯ КУХОННОЇ
МИЙКИ
АРТИКУЛ: YUB4-A181KB

Gray color



ЗМІШУВАЧ ДЛЯ КУХОННОЇ
МИЙКИ З ГНУЧНИМ ВИЛИВОМ
АРТИКУЛ: YUB4-F181GY

White color



ЗМІШУВАЧ ДЛЯ КУХОННОЇ
МИЙКИ З ГНУЧНИМ ВИЛИВОМ
АРТИКУЛ: YUB4-F181KW

Black color



ЗМІШУВАЧ ДЛЯ КУХОННОЇ
МИЙКИ З ГНУЧНИМ ВИЛИВОМ
АРТИКУЛ: YUB4-F181KB

DYU SERIES



ЗМІШУВАЧ ДЛЯ КУХОННОЇ МИЙКИ
АРТИКУЛ: DYU4-A181

Технологія виробництва: лиття під тиском
Матеріал корпусу: латунь (Lt)
Картридж керамічний: Ø 40
Колір: хром
J-вилив: поворотний 360°
Тип кріплення: гайка (корона)
Вага нетто (грам): 1860
Підводка в комплекті: гнучка 1/2
(довжина 400 мм.)

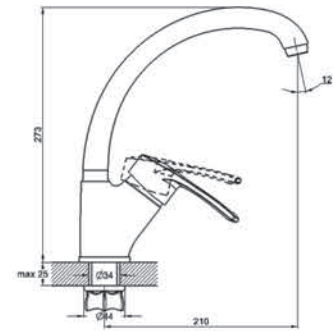

Satin color
● ● ●



ЗМІШУВАЧ ДЛЯ КУХОННОЇ МИЙКИ
АРТИКУЛ: DYU4-A181KH

Bronze color
● ● ●



ЗМІШУВАЧ ДЛЯ КУХОННОЇ МИЙКИ
АРТИКУЛ: DYU4-A181KT

Sand color
● ● ●



ЗМІШУВАЧ ДЛЯ КУХОННОЇ МИЙКИ
АРТИКУЛ: DYU4-A181KS

White color
● ● ●



ЗМІШУВАЧ ДЛЯ КУХОННОЇ МИЙКИ
АРТИКУЛ: DYU4-A181KW

Black color
● ● ●



ЗМІШУВАЧ ДЛЯ КУХОННОЇ МИЙКИ
АРТИКУЛ: DYU4-A181KB

DYU SERIES

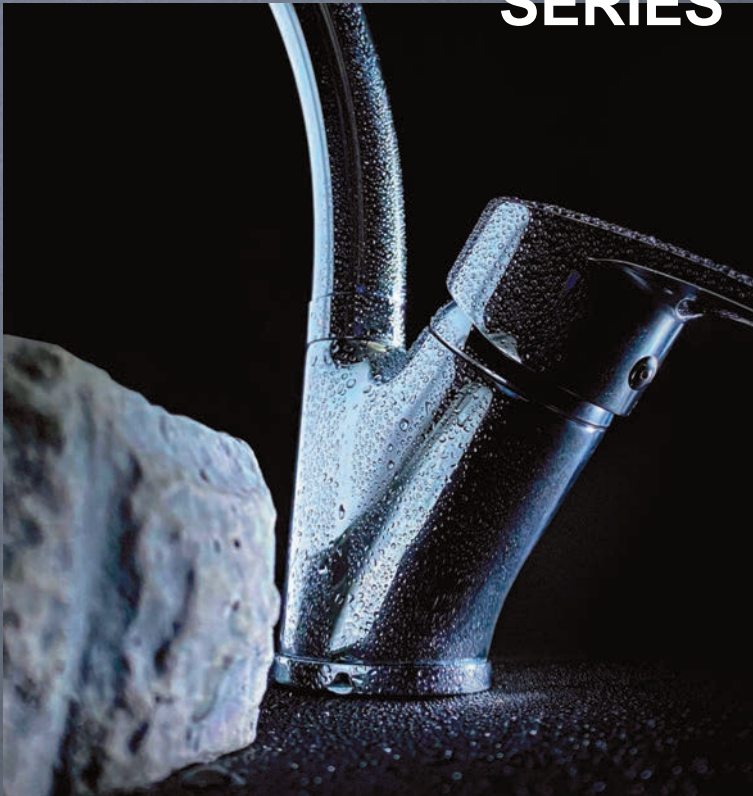

ОСОБЛИВОСТІ СЕРІЇ DYU

Дана серія виготовлена із латуні, що вважається екологічним та досить довговічним матеріалом. А вдале поєднання матеріалу основи та покриття дає широкий спектр колірних рішень, що суттєво спростить вибір відповідної моделі, яка ідеально впишеться в інтер'єр вашої кухні. Важливо також звернути увагу на технологію виробництва - лиття під тиском, завдяки якій матеріал має щільну структуру та рівномірну товщину стінок виробу, що забезпечує збільшення терміну експлуатації.

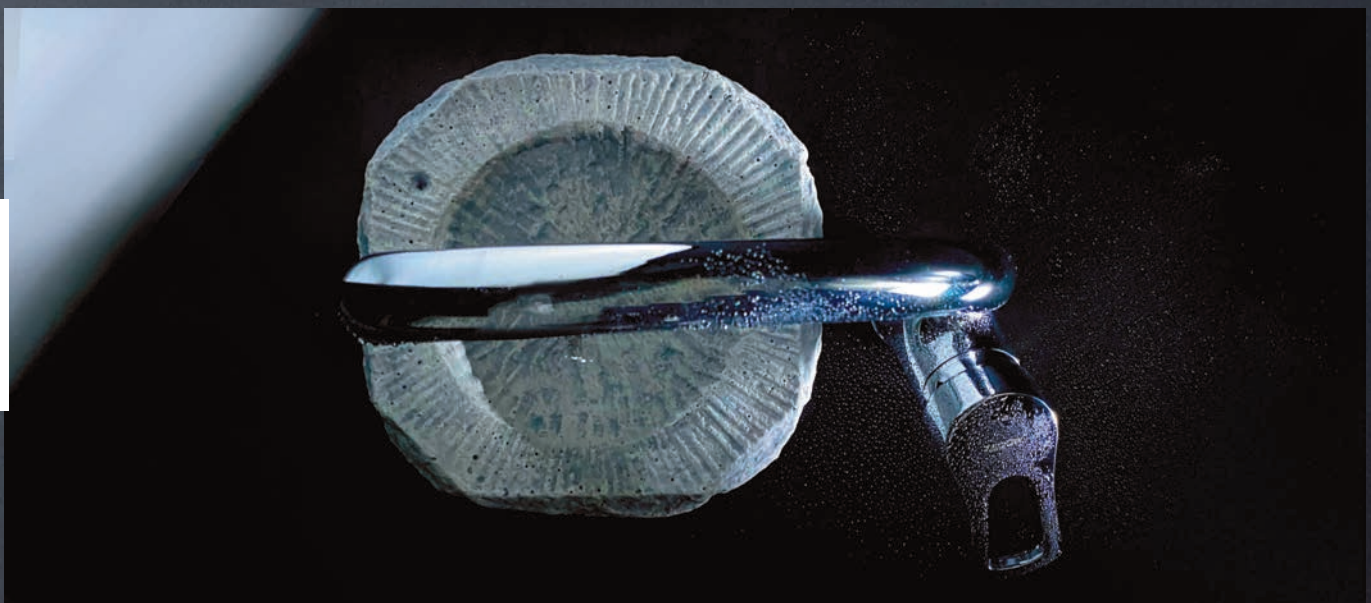

Source
of comfort

ZEGOR SANITARY WARES

Відмінне рішення
для сучасної функціональної кухні



POP SERIES



ЗМІШУВАЧ ДЛЯ КУХОННОЇ МИЙКИ
АРТИКУЛ: POP4-A043

Технологія виробництва: лиття під тиском
Картридж керамічний: Ø 40
Колір: хром
Вилив: плоский поворотний 360°
Тип кріплення: шпилька
Вага нетто (грам): 819
Підводка в комплекті: гнучка 1/2 (довжина 400 мм.)

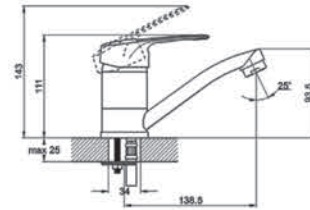

ЗМІШУВАЧ ДЛЯ УМИВАЛЬНИКА
АРТИКУЛ: POP4-B043

Технологія виробництва: лиття під тиском
Картридж керамічний: Ø 40
Колір: хром
Вилив: плоский поворотний 360°
Тип кріплення: шпилька
Вага нетто (грам): 819
Підводка в комплекті: гнучка 1/2 (довжина 400 мм.)

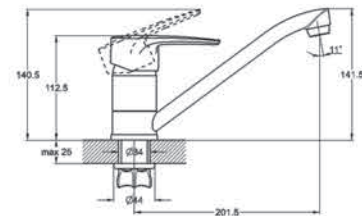

PDF SERIES



ЗМІШУВАЧ ДЛЯ КУХОННОЇ МИЙКИ
АРТИКУЛ: PDF4-A180

Технологія виробництва: лиття під тиском
Картридж керамічний: Ø 40
Колір: хром
Вилив: плоский поворотний 360°
Тип кріплення: гайка (корона)
Вага нетто (грам): 976
Підводка в комплекті: гнучка 1/2 (довжина 400 мм.)

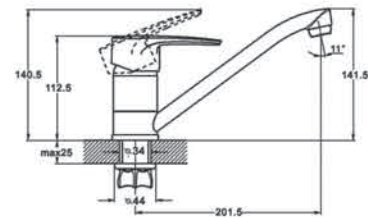

ЗМІШУВАЧ ДЛЯ УМИВАЛЬНИКА
АРТИКУЛ: PDF4-B180

Технологія виробництва: лиття під тиском
Картридж керамічний: Ø 40
Колір: хром
Вилив: плоский поворотний 360°
Тип кріплення: гайка (корона)
Вага нетто (грам): 934
Підводка в комплекті: гнучка 1/2 (довжина 400 мм.)

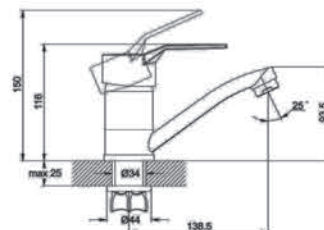

PED SERIES



ЗМІШУВАЧ ДЛЯ КУХОННОЇ МИЙКИ
АРТИКУЛ: PED4-A181

Технологія виробництва: лиття під тиском
Матеріал корпусу: латунь (Lt)
Картридж керамічний: Ø 40
Колір: хром
Вилив: плоский поворотний 360°
Тип кріплення: гайка (корона)
Вага нетто (грам): 1032
Підводка в комплекті: гнучка 1/2
(довжина 400 мм.)

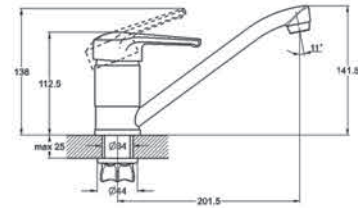

ЗМІШУВАЧ ДЛЯ УМИВАЛЬНИКА
АРТИКУЛ: PED4-B181

Технологія виробництва: лиття під тиском
Матеріал корпусу: латунь (Lt)
Картридж керамічний: Ø 40
Колір: хром
Вилив: плоский поворотний 360°
Тип кріплення: гайка (корона)
Вага нетто (грам): 863
Підводка в комплекті: гнучка 1/2
(довжина 400 мм.)

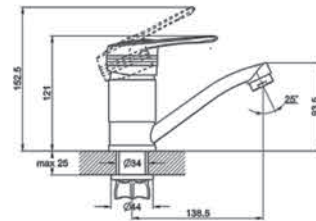

PED
SERIES

SOP SERIES



ЗМІШУВАЧ ДЛЯ КУХОННОЇ МИЙКИ
АРТИКУЛ: SOP4-A045

Технологія виробництва: лиття під тиском
Картридж керамічний: Ø 35
Колір: хром
J-вилів: поворотний 360°
Тип кріплення: гайка (корона)
Вага нетто (грам): 1330
Підводка в комплекті: гнучка 1/2
(довжина 400 мм.)

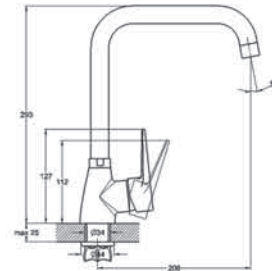

ЗМІШУВАЧ ДЛЯ КУХОННОЇ МИЙКИ
АРТИКУЛ: SOP4-E045

Технологія виробництва: лиття під тиском
Картридж керамічний: Ø 35
Колір: хром
Вилив: гофрований гнучкий
Тип кріплення: гайка (корона)
Вага нетто (грам): 1224
Підводка в комплекті: гнучка 1/2
(довжина 400 мм.)

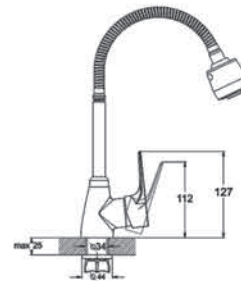

ЗМІШУВАЧ ДЛЯ КУХОННОЇ МИЙКИ
АРТИКУЛ: SOP4-F045X

Технологія виробництва: лиття під тиском
Картридж керамічний: Ø 35
Колір: хром
Вилив: відсутній
Тип кріплення: гайка (корона)
Вага нетто (грам): 956
Підводка в комплекті: гнучка 1/2
(довжина 400 мм.)

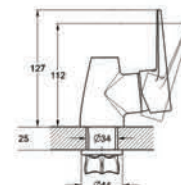

ЗМІШУВАЧ ДЛЯ УМИВАЛЬНИКА /
МИЙКИ
АРТИКУЛ: SOP1-A045

Технологія виробництва: лиття під тиском
Картридж керамічний: Ø 35
Колір: хром
J-вилів: поворотний 360°
Тип кріплення: гайка (корона)
Вага нетто (грам): 1100
Підводка в комплекті: гнучка 1/2
(довжина 400 мм.)

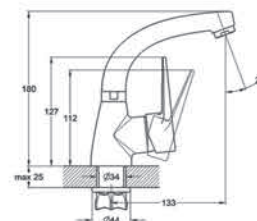

SOP SERIES



ЗМІШУВАЧ ДЛЯ КУХОННОЇ МИЙКИ
АРТИКУЛ: SOP4-A045MG

Технологія виробництва: лиття під тиском
Картридж керамічний: Ø 35
Колір: графіт
J-вилів: поворотний 360°
Тип кріплення: гайка (корона)
Вага нетто (грам): 1080
Підводка в комплекті: гнучка 1/2
(довжина 400 мм.)

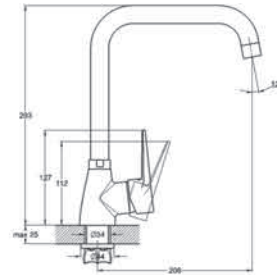

SAF SERIES



ЗМІШУВАЧ ДЛЯ КУХОННОЇ МИЙКИ
ТА ФІЛЬТРОВАНОЇ ПИТНОЇ ВОДИ
АРТИКУЛ: SAF18-A092

Технологія виробництва: лиття під тиском
Матеріал корпусу: латунь (Lt)
Картридж керамічний: Ø 35
Колір: хром
Вилів: поворотний 360°
Тип кріплення: гайка
Вага нетто (грам): 2320
Підводка в комплекті: гнучка 1/2
(довжина 400 мм.)

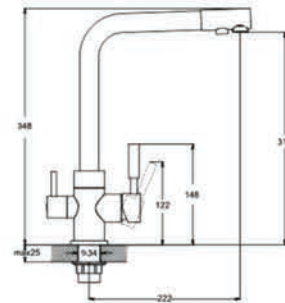

White color



ЗМІШУВАЧ ДЛЯ КУХОННОЇ МИЙКИ
ТА ФІЛЬТРОВАНОЇ ПИТНОЇ ВОДИ
АРТИКУЛ: SAF18-A092KW

Sand color



ЗМІШУВАЧ ДЛЯ КУХОННОЇ МИЙКИ
ТА ФІЛЬТРОВАНОЇ ПИТНОЇ ВОДИ
АРТИКУЛ: SAF18-A092KS

Black color



ЗМІШУВАЧ ДЛЯ КУХОННОЇ МИЙКИ
ТА ФІЛЬТРОВАНОЇ ПИТНОЇ ВОДИ
АРТИКУЛ: SAF18-A092KB

Елегантний дизайн та
ефективність

Creative solution

•••

**Ze
gor**



Source
of comfort

SAM18



maximum _____ functionality



ЗМІШУВАЧ ДЛЯ КУХОННОЇ МИЙКИ
ТА ФІЛЬТРОВАНОЇ ПИТНОЇ ВОДИ
АРТИКУЛ: SAM18-F165KB

Технологія виробництва: лиття під тиском
Матеріал корпусу: латунь (Lt)
Картридж керамічний: Ø 35
Колір: хром
Вилив: поворотний 360°
Тип кріплення: гайка
Вага нетто (грам): 2072
Підводка в комплекті: гнучка 1/2
(довжина 400 мм.)

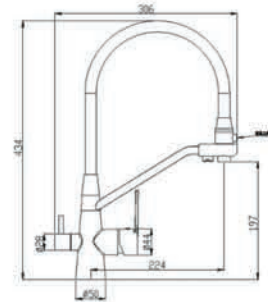

ЗМІШУВАЧ ДЛЯ КУХОННОЇ МИЙКИ
ТА ФІЛЬТРОВАНОЇ ПИТНОЇ ВОДИ
АРТИКУЛ: SUF18-A063

Технологія виробництва: лиття під тиском
Матеріал корпусу: латунь (Lt)
Картридж керамічний: Ø 35
Колір: хром
Вилив: поворотний 360°
Тип кріплення: гайка
Вага нетто (грам): 3650
Підводка в комплекті: гнучка 1/2
(довжина 400 мм.)

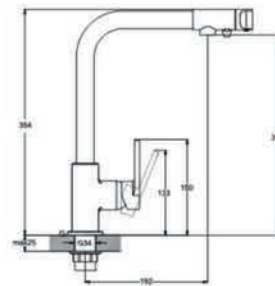

KFL SERIES



ЗМІШУВАЧ ДЛЯ КУХОННОЇ МИЙКИ З
ВИСУВНОЮ ЛІЙКОЮ
АРТИКУЛ: KFL4-A012

Технологія виробництва: лиття під тиском
Картридж керамічний: Ø 35
Колір: Хром
Вилив: з висувною лійкою , 2 режим
Тип кріплення: гайка
Вага нетто (грам): 1550
Підводка в комплекті: гнучка 1/2
(довжина 400 мм.)

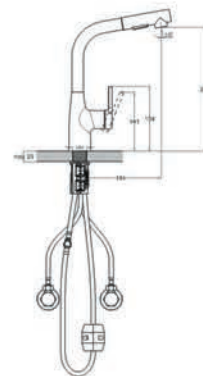

ЗМІШУВАЧ ДЛЯ КУХОННОЇ МИЙКИ
З ВИСУВНОЮ ЛІЙКОЮ
АРТИКУЛ: KFL10-A012

Технологія виробництва: лиття під тиском
Картридж керамічний: Ø 35
Колір: хром
Вилив: з висувною лійкою , 3 режими
Тип кріплення: гайка
Вага нетто (грам): 1453
Підводка в комплекті: гнучка 1/2
(довжина 400 мм.)

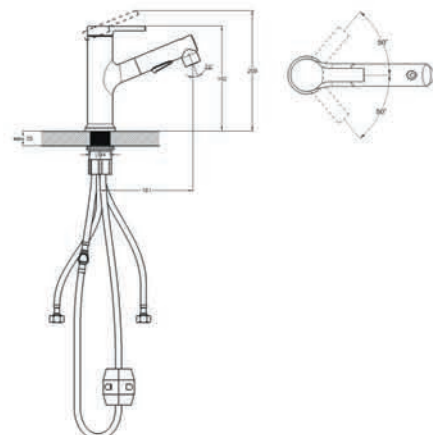

KFL SERIES

Graphite color



ЗМІШУВАЧ ДЛЯ КУХОННОЇ МИЙКИ
З ВИСУВНОЮ ЛІЙКОЮ
АРТИКУЛ: KFL10-A012MG

Black color



ЗМІШУВАЧ ДЛЯ КУХОННОЇ МИЙКИ
З ВИСУВНОЮ ЛІЙКОЮ
АРТИКУЛ: KFL10-A012YB



ЗМІШУВАЧ ДЛЯ ВАННИ З
ПОВОРОТНИМ ВИЛИВОМ
АРТИКУЛ: Z63-NKE-A180

Технологія виробництва: лиття в пісочну форму
Картридж керамічний: Ø 40
Колір: хром
L-вильов: поворотний 360°
Тип кріплення: ексцентрики з декоративними шайбами
Вага нетто (грам): 2142
У комплектації:
- душова лійка
- тримач для лійки
- шланг в мет.обплетенні 1500мм.

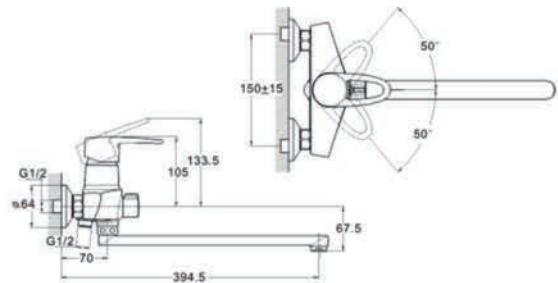

ЗМІШУВАЧ ДЛЯ ВАННИ З
ПОВОРОТНИМ ВИЛИВОМ
АРТИКУЛ: Z63-NGB-A185

Технологія виробництва: лиття в пісочну форму
Картридж керамічний: Ø 40
Колір: хром
L-вильов: поворотний 360°
Тип кріплення: ексцентрики з декоративними шайбами
Вага нетто (грам): 2164
У комплектації:
- душова лійка
- тримач для лійки
- шланг в мет.обплетенні 1500мм.

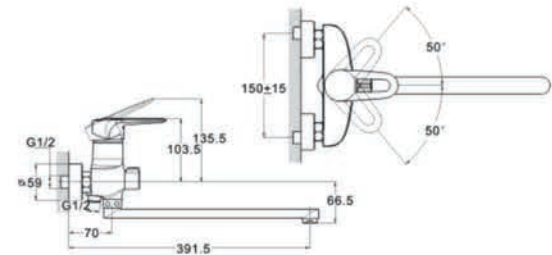

ЗМІШУВАЧ ДЛЯ ВАННИ З
ПОВОРОТНИМ ВИЛИВОМ
АРТИКУЛ: Z65-NPO-A071

Технологія виробництва: лиття в пісочну форму
Матеріал корпусу: латунь (Lt)
Картридж керамічний: Ø 40
Колір: хром
L-вильов: поворотний 360°
Тип кріплення: ексцентрики з декоративними шайбами
Вага нетто (грам): 1987
У комплектації:
- душова лійка
- тримач для лійки
- шланг в мет.обплетенні 1500мм.

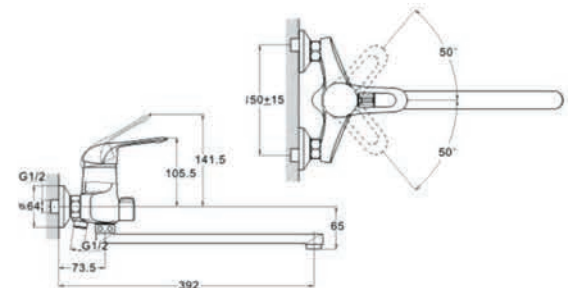

ZGR®

розкішна ванна
стане реальністю

Втілюй свої мрії разом із Zegor



NIG SERIES



ЗМІШУВАЧ ДЛЯ ВАННИ З ПОВОРОТНИМ ВИЛИВОМ
АРТИКУЛ: NIG7-A166

Технологія виробництва: лиття в пісочну форму
 Картридж керамічний: Ø 40
 Колір: хром
 L-вилив: поворотний 360°
 Тип кріплення: ексцентрики з декоративними шайбами
 Вага нетто (грам): 1601
 У комплектції:
 - душова лійка
 - тримач для лійки
 - шланг в мет.обплетенні 1500мм.

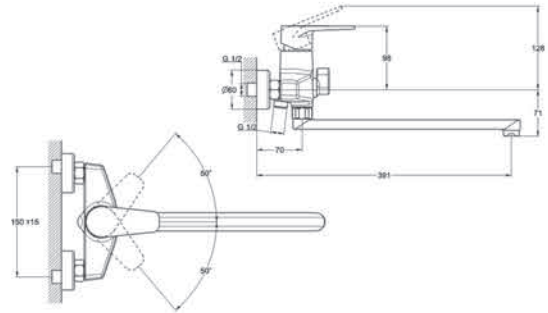

ЗМІШУВАЧ ДЛЯ ВАННИ З ПОВОРОТНИМ ВИЛИВОМ
АРТИКУЛ: NIG7-B166

Технологія виробництва: лиття в пісочну форму
 Картридж керамічний: Ø 40
 Колір: хром
 L-вилив: поворотний 360°
 Переключення кнопкою на корпусі
 Тип кріплення: ексцентрики з декоративними шайбами
 Вага нетто (грам): 1512
 У комплектції:
 - душова лійка
 - тримач для лійки
 - шланг в мет.обплетенні 1500мм.

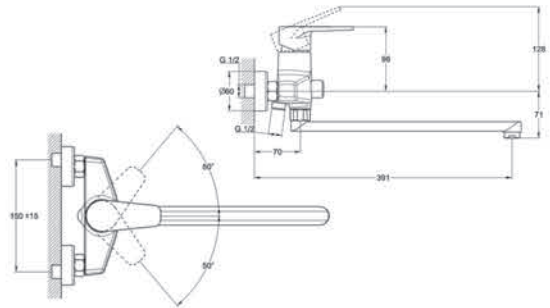

NIG
SERIES

□
Ergonomic
design

ZGR®

СУЧАСНИЙ «ДЕВАЙС»
завдяки якому завжди
буде текти гаряча вода



ZEGOR SANITARY WARES

2024

ЗМІШУВАЧІ-ВОДОНАГРІВАЧІ ПРОТОЧНОГО ТИПУ

EC SERIES

КОРОТКА ІНФОРМАЦІЯ

Електричний кран-водонагрівач ZEGOR, виконаний у вигляді змішувача та призначений для швидкого нагрівання проточної холодної води для побутових цілей. Кран-водонагрівач є сучасним, надійним і безпечним пристроєм, який дозволяє уникнути витрат сил, засобів часу на придбання додаткового обладнання та дає всі переваги користування гарячою водою.

ОСНОВНІ ТЕХНІЧНІ ПАРАМЕТРИ

Параметри електричної мережі	~ 220±10% В, 50Гц
Потужність	3000 Вт
Струм	13,6 А
Мінімальний тиск магістралі холодної води	0,04 МПа (0,4атм)
Максимальний тиск магістралі холодної води	0,5 МПа (5атм)
Максимальна температура нагрівання води	+60°C
Приєднувальний розмір	1/2" (зовнішня різьба)



ЗМІШУВАЧ-ВОДОНАГРІВАЧ
ПРОТОЧНОГО ТИПУ
АРТИКУЛ: EC-720

Матеріал корпусу: пластик
Індикатор температури
Рефлекторний вилив
Вага нетто (грам): 992
Тип кріплення: гайка
Кнопка «захисту від перегріву»



ЗМІШУВАЧ-ВОДОНАГРІВАЧ
ПРОТОЧНОГО ТИПУ
АРТИКУЛ: EC-740

Матеріал корпусу: пластик
Індикатор температури
Вага нетто (грам): 738
Тип кріплення: гайка
J-вилив: поворотний 360°



ЗМІШУВАЧ-ВОДОНАГРІВАЧ
ПРОТОЧНОГО ТИПУ
АРТИКУЛ: EC-700

Матеріал корпусу: пластик
Індикатор температури
Вага нетто (грам): 752
Тип кріплення: гайка
J-вилив: поворотний 360°
Кнопка «захисту від перегріву»



ЗМІШУВАЧ-ВОДОНАГРІВАЧ
ПРОТОЧНОГО ТИПУ
АРТИКУЛ: EC-701

Матеріал корпусу: пластик
Індикатор температури, ПЗВ
Вага нетто (грам): 805
Тип кріплення: гайка
J-вилив: поворотний 360°



ЗМІШУВАЧ-ВОДОНАГРІВАЧ
ПРОТОЧНОГО ТИПУ
АРТИКУЛ: EC-710

Матеріал корпусу: пластик
Індикатор температури
Рефлекторний вилив
Вага нетто (грам): 958
Тип кріплення: гайка
Кнопка «захисту від перегріву»



ЗМІШУВАЧ-ВОДОНАГРІВАЧ
ПРОТОЧНОГО ТИПУ
АРТИКУЛ: EC-717KB

Матеріал корпусу: пластик
Індикатор температури
Рефлекторний вилив
Вага нетто (грам): 958
Тип кріплення: гайка
Кнопка «захисту від перегріву»

EC SERIES



ЗМІШУВАЧ-ВОДОНАГРІВАЧ
ПРОТОЧНОГО ТИПУ

АРТИКУЛ: EC-750

Матеріал корпусу: пластик
Індикатор температури
Вага нетто (грам): 695
Тип кріплення: гайка



ЗМІШУВАЧ-ВОДОНАГРІВАЧ
ПРОТОЧНОГО ТИПУ

АРТИКУЛ: EC-760

Матеріал корпусу: пластик
Індикатор температури
Вага нетто (грам): 816
Тип кріплення: гайка



ЗМІШУВАЧ-ВОДОНАГРІВАЧ
ПРОТОЧНОГО ТИПУ

АРТИКУЛ: EC-770

Матеріал корпусу:
нержавіюча сталь
Індикатор температури, ПЗВ
Вага нетто (грам): 1090
Тип кріплення: гайка



ЗМІШУВАЧ-ВОДОНАГРІВАЧ
ПРОТОЧНОГО ТИПУ

АРТИКУЛ: EC-777

Матеріал корпусу:
нержавіюча сталь
Індикатор температури,
ПЗВ, термостат
Вага нетто (грам): 1070
Тип кріплення: гайка



ЗМІШУВАЧ-ВОДОНАГРІВАЧ
ПРОТОЧНОГО ТИПУ

АРТИКУЛ: EC-776

Матеріал корпусу:
нержавіюча сталь
Індикатор температури, ПЗВ
Вага нетто (грам): 1070
Тип кріплення: гайка



ЗМІШУВАЧ-ВОДОНАГРІВАЧ
ПРОТОЧНОГО ТИПУ

АРТИКУЛ: EC-730KW

Матеріал корпусу: пластик
Індикатор температури
Вага нетто (грам): 800
Тип кріплення: гайка
Кнопка «захисту від
перегріву»



ЗМІШУВАЧ-ВОДОНАГРІВАЧ
ПРОТОЧНОГО ТИПУ

АРТИКУЛ: EC-730BU

Матеріал корпусу: пластик
Індикатор температури
Вага нетто (грам): 800
Тип кріплення: гайка
Кнопка «захисту від
перегріву»



ЗМІШУВАЧ-ВОДОНАГРІВАЧ
ПРОТОЧНОГО ТИПУ

АРТИКУЛ: EC-730RE

Матеріал корпусу: пластик
Індикатор температури
Вага нетто (грам): 800
Тип кріплення: гайка
Кнопка «захисту від
перегріву»



ЗМІШУВАЧ-ВОДОНАГРІВАЧ
ПРОТОЧНОГО ТИПУ

АРТИКУЛ: EC-730KB

Матеріал корпусу: пластик
Індикатор температури
Вага нетто (грам): 800
Тип кріплення: гайка
Кнопка «захисту від
перегріву»



ЗМІШУВАЧ-ВОДОНАГРІВАЧ
ПРОТОЧНОГО ТИПУ

АРТИКУЛ: EC-732KB

Матеріал корпусу: пластик
Індикатор температури
Вага нетто (грам): 800
Тип кріплення: гайка
Кнопка «захисту від
перегріву»

ЗМІШУВАЧ-ВОДОНАГРІВАЧ ПРОТОЧНОГО ТИПУ ДЛЯ ДУШУ

EC SERIES

КОРОТКА ІНФОРМАЦІЯ

Ця серія продуктів використовує конструкцію запуску з наднизьким тиском води, щоб забезпечити відключення води та електроенергії; вироби мають екологічну чисту систему нагрівання без електромагнітного випромінювання; він має самоперевірку несправностей, світлодіодний цифровий екран відображає функцію поточної температури стоків, вбудований пристрій теплового захисту для запобігання сухому спалюванню.

ОСНОВНІ ТЕХНІЧНІ ПАРАМЕТРИ

Номинальна потужність	3400 Вт
Номинальна напруга	220 В
Номинальна частота	50 Гц
Номинальний струм	15 А
Робочий тиск води	0,06-0,6 МПа
Мінімальний тиск води	0,06 МПа
Клас водонепроникності	IPX4



ЗМІШУВАЧ-ВОДОНАГРІВАЧ
ПРОТОЧНОГО ТИПУ ДЛЯ ДУШУ
АРТИКУЛ: EC-800

Матеріал корпусу: пластик
Індикатор температури
Вага нетто (грам): 1270
Тип кріплення: гайка



LML SERIES



ЗМІШУВАЧ ДЛЯ
КУХОННОЇ МИЙКИ
АРТИКУЛ: LML4-A605

Технологія виробництва: лиття під тиском
Кран-букса: гумова (3/8)
Колір: хром
J-вилив: поворотний 360°
Тип кріплення: гайка
Вага нетто (грам): 553
Підводка в комплекті: відсутня

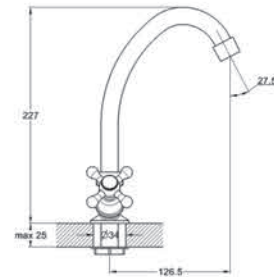

ЗМІШУВАЧ ДЛЯ ВАННИ З
КРУГЛИМ ВИЛИВОМ
АРТИКУЛ: LML7-A605

Технологія виробництва: лиття в пісочну форму
Кран-букса: гумова (3/8)
Колір: хром
S-вилив: поворотний 360°
Тип кріплення: ексцентрики з декоративними шайбами
Вага нетто (грам): 1319
У комплекті:
- душова лійка
- тримач для лійки
- шланг в мет.обплетенні 1500мм.

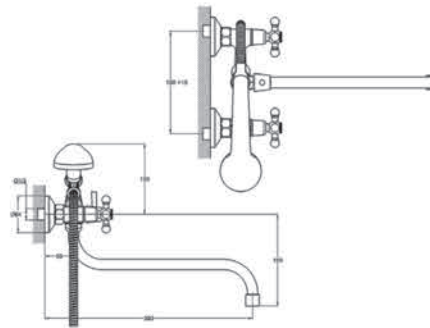

DMX SERIES



ЗМІШУВАЧ ДЛЯ
КУХОННОЇ МИЙКИ
АРТИКУЛ: DMX4-A605

Технологія виробництва: лиття під тиском
Кран-букса: керамічна (1/2) з поворотом 180°
Колір: хром
J-вилив: поворотний 360°
Тип кріплення: гайка
Вага нетто (грам): 614
Підводка в комплекті: відсутня

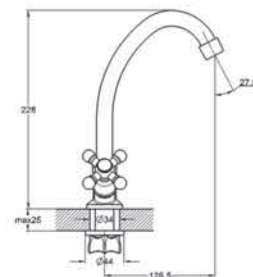

НАСТІННИЙ ЗМІШУВАЧ ДЛЯ
КУХОННОЇ МИЙКИ
АРТИКУЛ: DMX12-A605

Технологія виробництва: лиття в пісочну форму
Кран-букса: керамічна (1/2) з поворотом 180°
Колір: хром
S-вилив: поворотний 360°
Тип кріплення: ексцентрики з декоративними шайбами
Вага нетто (грам): 768

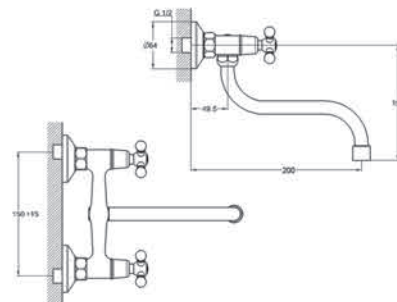

DMX SERIES



ЗМІШУВАЧ ДЛЯ ВАННИ З КРУГЛИМ ВИЛИВОМ
АРТИКУЛ: DMX7-A605

Технологія виробництва: лиття в пісочну форму
Кран-букса: керамічна (1/2) з поворотом 180°
Колір: хром
S-вильов: поворотний 360°
Тип кріплення: ексцентрики з декоративними шайбами
Вага нетто (грам): 1322
У комплекті:
- душова лійка
- тримач для лійки
- шланг в мет.обплетенні 1500мм.

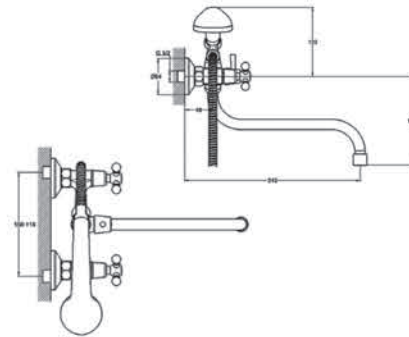

МОНО-ЗМІШУВАЧ ДЛЯ УМИВАЛЬНИКА / МИЙКИ
АРТИКУЛ: DMX14-A605

Технологія виробництва: лиття під тиском
Кран-букса: керамічна (1/2) з поворотом 180°
Колір: хром
J-вильов: поворотний 360°
Тип кріплення: гайка
Вага нетто (грам): 384
Підводка в комплекті: відсутня

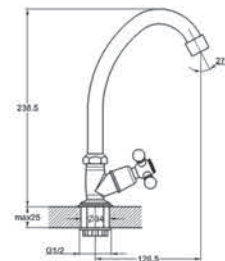

DFR SERIES



ЗМІШУВАЧ ДЛЯ КУХОННОЇ МИЙКИ
АРТИКУЛ: DFR4-A722

Технологія виробництва: лиття під тиском
Кран-букса: керамічна (1/2) з поворотом 180°
Колір: хром
J-вильов: поворотний 360°
Тип кріплення: гайка
Вага нетто (грам): 870
Підводка в комплекті: гнучка 1/2 (довжина 400 мм.)

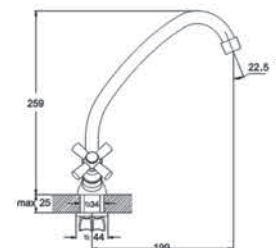

ЗМІШУВАЧ ДЛЯ ВАННИ З КРУГЛИМ ВИЛИВОМ
АРТИКУЛ: DFR7-A722

Технологія виробництва: лиття в пісочну форму
Кран-букса: керамічна (1/2) з поворотом 180°
Колір: хром
S-вильов: поворотний 360°
Тип кріплення: ексцентрики з декоративними шайбами
Вага нетто (грам): 1515
У комплекті:
- душова лійка
- тримач для лійки
- шланг в мет.обплетенні 1500мм.

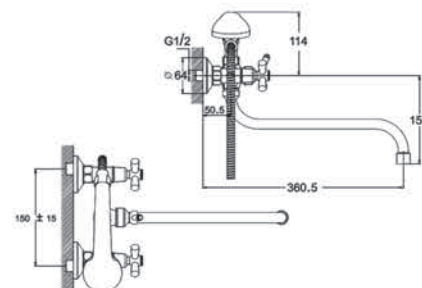

DFR SERIES



**ЗМІШУВАЧ ДЛЯ ВАННИ З ПЛОСКИМ ВИЛИВОМ
АРТИКУЛ: DFR7-B722**

Технологія виробництва: лиття в пісочну форму
Кран-букса: керамічна (1/2) з поворотом 180°
Колір: хром
L-вилив: поворотний 360°
Тип кріплення: ексцентрики з декоративними шайбами
Вага нетто (грам): 1730
У комплекті:
- духова лійка
- тримач для лійки
- шланг в мет.обплетенні 1500мм.

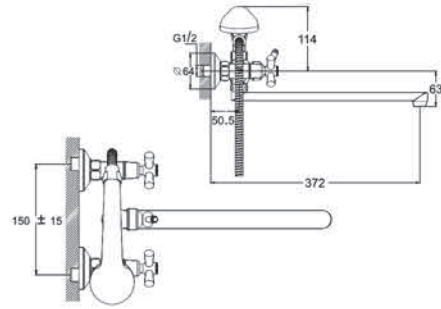

DMT SERIES



**ЗМІШУВАЧ ДЛЯ КУХОННОЇ МИЙКИ
АРТИКУЛ: DMT4-B722**

Технологія виробництва: лиття під тиском
Кран-букса: керамічна (1/2) з поворотом 180°
Колір: хром
J-вилив: поворотний 360°
Тип кріплення: шпилька
Вага нетто (грам): 996
Підводка в комплекті: гнучка 1/2 (довжина 400 мм.)

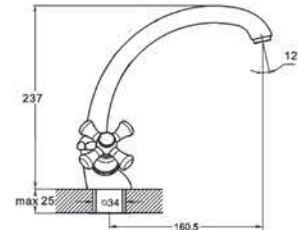

**ЗМІШУВАЧ ДЛЯ УМИВАЛЬНИКА
АРТИКУЛ: DMT1-A722**

Технологія виробництва: лиття в пісочну форму
Кран-букса: керамічна (1/2) з поворотом 180°
Колір: хром
Вилив: монолітний
Тип кріплення: шпилька
Вага нетто (грам): 990
Підводка в комплекті: гнучка 1/2 (довжина 400 мм.)

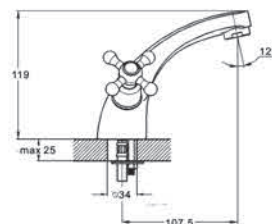

**ЗМІШУВАЧ ДЛЯ ВАННИ З ЛИТИМ ПОВОРОТНИМ ВИЛИВОМ
АРТИКУЛ: DMT3-A722**

Технологія виробництва: лиття під тиском
Кран-букса: керамічна (1/2) з поворотом 180°
Колір: хром
Вилив: литий, поворотний 360°
Тип кріплення: ексцентрики з декоративними шайбами
Вага нетто (грам): 1710
У комплекті:
- духова лійка
- тримач для лійки
- шланг в мет.обплетенні 1500мм.

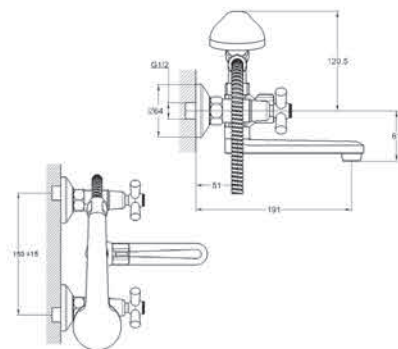

DMT SERIES



ЗМІШУВАЧ ДЛЯ ВАННИ З КРУГЛИМ ВИЛИВОМ

АРТИКУЛ: DMT7-A722

Технологія виробництва: лиття під тиском
Кран-букса: керамічна (1/2)
з поворотом 180°

Колір: хром

S-вилив: поворотний 360°

Тип кріплення: ексцентрики

з декоративними шайбами

Вага нетто (грам): 1535

У комплектації:

- душова лійка
- тримач для лійки
- шланг в мет.обплетенні 1500мм.

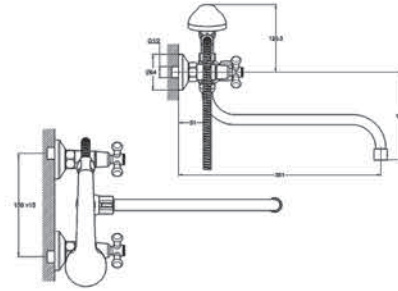

ЗМІШУВАЧ ДЛЯ ВАННИ З ПЛОСКИМ ВИЛИВОМ

АРТИКУЛ: DMT7-B722

Технологія виробництва: лиття під тиском
Кран-букса: керамічна (1/2)
з поворотом 180°

Колір: хром

L-вилив: поворотний 360°

Тип кріплення: ексцентрики

з декоративними шайбами

Вага нетто (грам): 1515

У комплектації:

- душова лійка
- тримач для лійки
- шланг в мет.обплетенні 1500мм.

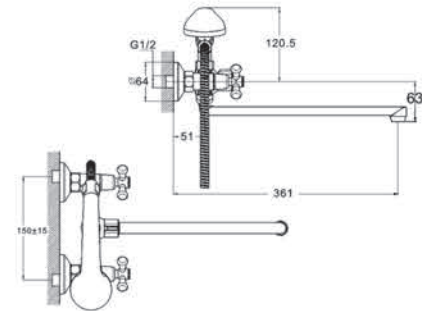

ЗМІШУВАЧ ДЛЯ ВАННИ З ПОВОРОТНИМ ВИЛИВОМ

АРТИКУЛ: DMT7-C722

Технологія виробництва: лиття під тиском
Кран-букса: керамічна (1/2) з поворотом 180°

Колір: хром

L-вилив: поворотний 360°

Тип кріплення: ексцентрики з

декоративними шайбами

Вага нетто (грам): 1380

У комплектації:

- душова лійка
- тримач для лійки
- шланг в мет.обплетенні 1500 мм.

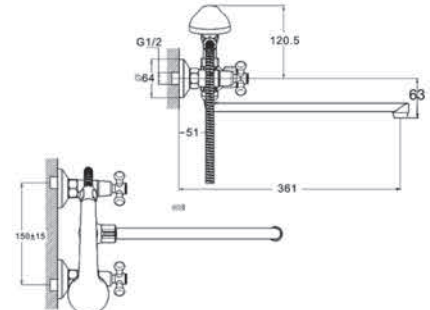

DTZ SERIES



ЗМІШУВАЧ ДЛЯ КУХОННОЇ МИЙКИ
АРТИКУЛ: DTZ4-A827

Технологія виробництва: лиття під тиском
Кран-букса: керамічна (1/2)
з поворотом 180°
Колір: хром
J-вилів: поворотний 360°
Тип кріплення: гайка (корона)
Вага нетто (грам): 1338
Підводка в комплекті: гнучка 1/2
(довжина 400 мм.)

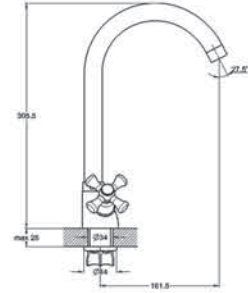

ЗМІШУВАЧ ДЛЯ КУХОННОЇ МИЙКИ
АРТИКУЛ: DTZ4-B827

Технологія виробництва: лиття під тиском
Кран-букса: керамічна (1/2)
з поворотом 180°
Колір: хром
J-вилів: поворотний 360°
Тип кріплення: гайка (корона)
Вага нетто (грам): 1272
Підводка в комплекті: гнучка 1/2
(довжина 400 мм.)

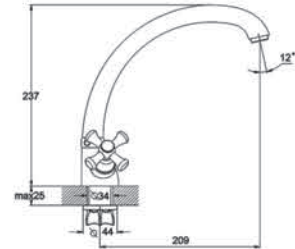

ЗМІШУВАЧ ДЛЯ КУХОННОЇ МИЙКИ
АРТИКУЛ: DTZ4-C827

Технологія виробництва: лиття під тиском
Кран-букса: керамічна (1/2)
з поворотом 180°
Колір: хром
J-вилів: поворотний 360°
Тип кріплення: гайка (корона)
Вага нетто (грам): 1168
Підводка в комплекті: гнучка 1/2
(довжина 400 мм.)

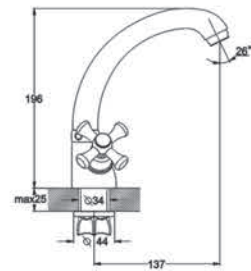

ЗМІШУВАЧ ДЛЯ КУХОННОЇ МИЙКИ
АРТИКУЛ: DTZ4-E827

Технологія виробництва: лиття під тиском
Кран-букса: керамічна (1/2)
з поворотом 180°
Колір: хром
J-вилів: поворотний 360°
Тип кріплення: гайка (корона)
Вага нетто (грам): 1514
Підводка в комплекті: гнучка 1/2
(довжина 400 мм.)



DTZ SERIES

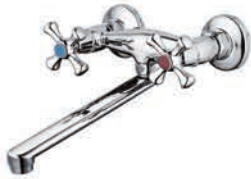

НАСТІННИЙ ЗМІШУВАЧ ДЛЯ КУХОННОЇ МИЙКИ
АРТИКУЛ: DTZ12-B827

Технологія виробництва: лиття в пісочну форму
Кран-букса: керамічна (1/2) з поворотом 180°
Колір: хром
L-вилів: поворотний 360°
Тип кріплення: ексцентрики з декоративними шайбами
Вага нетто (грам): 973

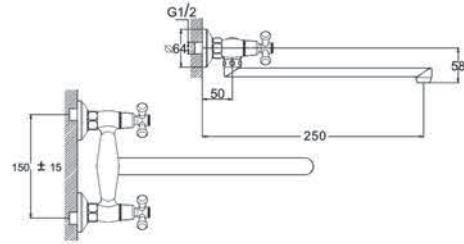

ЗМІШУВАЧ ДЛЯ КУХОННОЇ МИЙКИ
АРТИКУЛ: DTZ4-D827

Технологія виробництва: лиття під тиском
Кран-букса: керамічна (1/2) з поворотом 180°
Колір: хром
J-вилів: поворотний 360°
Тип кріплення: гайка (корона)
Вага нетто (грам): 1210
Підводка в комплекті: гнучка 1/2 (довжина 400 мм.)

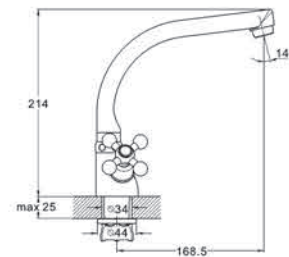

White color



ЗМІШУВАЧ ДЛЯ КУХОННОЇ МИЙКИ
АРТИКУЛ: DTZ4-D827KW

Sand color



ЗМІШУВАЧ ДЛЯ КУХОННОЇ МИЙКИ
АРТИКУЛ: DTZ4-D827KS

DTZ SERIES



ЗМІШУВАЧ ДЛЯ ДУШУ
АРТИКУЛ: DTZ5-A827

Технологія виробництва: лиття в пісочну форму
Кран-букса: керамічна (1/2) з поворотом 180°
Колір: хром
Тип кріплення: ексцентрики з декоративними шайбами
Вага нетто (грам): 1515
У комплекті:
- душова лійка
- тримач для лійки
- шланг в мет.обплетенні 1500мм.

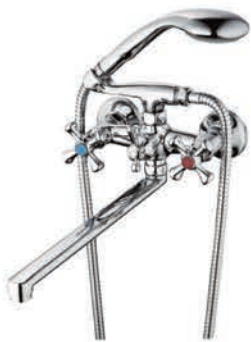
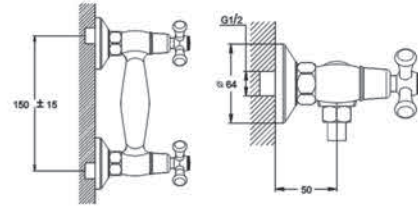

ЗМІШУВАЧ ДЛЯ ВАННИ З ПЛОСКИМ ВИЛИВОМ
АРТИКУЛ: DTZ7-A827

Технологія виробництва: лиття в пісочну форму
Кран-букса: керамічна (1/2) з поворотом 180°
Колір: хром
L-влив: поворотний 360°
Тип кріплення: ексцентрики з декоративними шайбами
Вага нетто (грам): 1710
У комплекті:
- душова лійка
- тримач для лійки
- шланг в мет.обплетенні 1500мм.

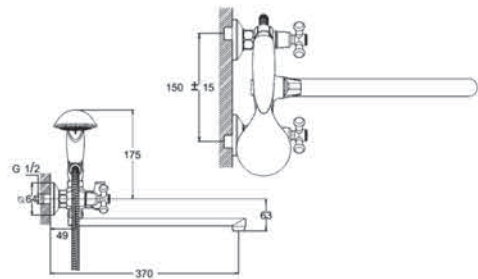

МОНО-ЗМІШУВАЧ ДЛЯ УМИВАЛЬНИКА / МИЙКИ
АРТИКУЛ: DTZ14-A827

Технологія виробництва: лиття під тиском
Кран-букса: керамічна (1/2) з поворотом 180°
Колір: хром
J-влив: поворотний 360°
Тип кріплення: гайка
Вага нетто (грам): 320
Підводка в комплекті: відсутня

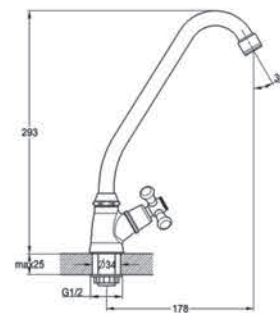

DML SERIES



ЗМІШУВАЧ ДЛЯ КУХОННОЇ МИЙКИ
АРТИКУЛ: DML4-C827

Технологія виробництва: лиття під тиском
Кран-буksа: керамічна (1/2)
з поворотом 180°
Колір: хром
L-вилив: поворотний 360°
Тип кріплення: гайка (корона)
Вага нетто (грам): 1503
Підводка в комплекті: гнучка 1/2
(довжина 400 мм.)

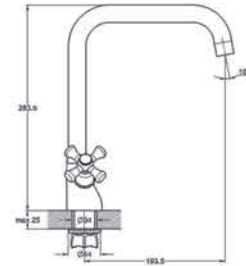

ЗМІШУВАЧ ДЛЯ УМИВАЛЬНИКА
АРТИКУЛ: DML1-A827

Технологія виробництва: лиття під тиском
Кран-буksа: керамічна (1/2)
з поворотом 180°
Колір: хром
Вилив: поворотний 360°
Тип кріплення: гайка (корона)
Вага нетто (грам): 1290
Підводка в комплекті: гнучка 1/2
(довжина 400 мм.)

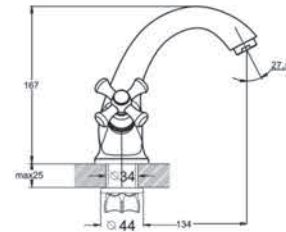

ЗМІШУВАЧ ДЛЯ ВАННИ З ЛИТИМ ПОВОРОТНИМ ВИЛИВОМ
АРТИКУЛ: DML3-A827

Технологія виробництва: лиття в пісочну форму
Кран-буksа: керамічна (1/2)
з поворотом 180°
Колір: хром
Вилив: поворотний 360°
Тип кріплення: ексцентрики з декоративними шайбами
Вага нетто (грам): 2160
У комплекті:
- душова лійка
- тримач для лійки
- шланг в мет.обплетенні 1500мм.

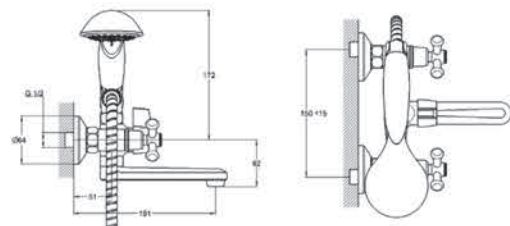

ЗМІШУВАЧ ДЛЯ ВАННИ З ПЛОСКИМ ВИЛИВОМ
АРТИКУЛ: DML7-B827

Технологія виробництва: лиття в пісочну форму
Кран-буksа: керамічна (1/2)
з поворотом 180°
Колір: хром
L-вилив: поворотний 360°
Тип кріплення: ексцентрики з декоративними шайбами
Вага нетто (грам): 2250
У комплекті:
- душова лійка
- тримач для лійки
- шланг в мет.обплетенні 1500мм.

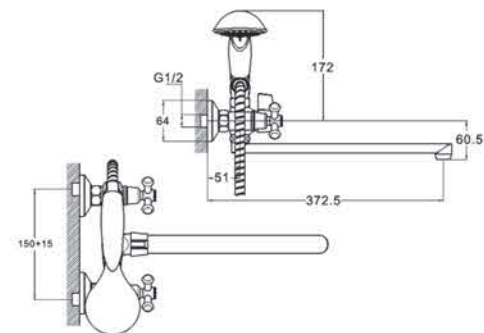

DML SERIES



МОНО-ЗМІШУВАЧ ДЛЯ УМИВАЛЬНИКА / МИЙКИ
АРТИКУЛ: DML14-A119

Технологія виробництва: лиття під тиском
Кран-буksа: керамічна (1/2) з поворотом 180°
Колір: хром
J-вилів: поворотний 360°
Тип кріплення: гайка
Вага нетто (грам): 624
Підводка в комплекті: відсутня

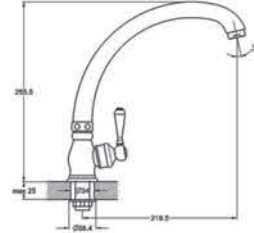

DST SERIES



ЗМІШУВАЧ ДЛЯ КУХОННОЇ МИЙКИ
АРТИКУЛ: DST4-A827

Технологія виробництва: лиття в пісочну форму
Матеріал корпусу: латунь (Lt)
Кран-буksа: керамічна (1/2) з поворотом 180°
Колір: хром
J-вилів: поворотний 360°
Тип кріплення: гайка (корона)
Вага нетто (грам): 1062
Підводка в комплекті: гнучка 1/2 (довжина 400 мм.)

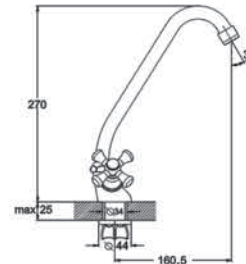

ЗМІШУВАЧ ДЛЯ ВАННИ З ЛИТИМ ПОВОРОТНИМ ВИЛИВОМ
АРТИКУЛ: DST3-A827

Технологія виробництва: лиття в пісочну форму
Матеріал корпусу: латунь (Lt)
Кран-буksа: керамічна (1/2) з поворотом 180°
Колір: хром
Вилів: поворотний 360°
Тип кріплення: ексцентрики з декоративними шайбами
Вага нетто (грам): 1868
У комплекті:
- душова лійка
- тримач для лійки
- шланг в мет.обплетенні 1500мм.

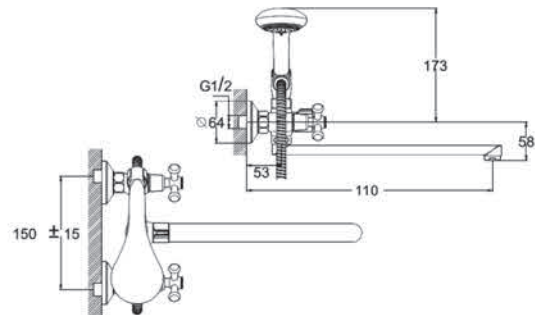

ЗМІШУВАЧ ДЛЯ ВАННИ З ПЛОСКИМ ВИЛИВОМ
АРТИКУЛ: DST7-A827

Технологія виробництва: лиття в пісочну форму
Матеріал корпусу: латунь (Lt)
Кран-буksа: керамічна (1/2) з поворотом 180°
Колір: хром
L-вилів: поворотний 360°
Тип кріплення: ексцентрики з декоративними шайбами
Вага нетто (грам): 1701
У комплекті:
- душова лійка
- тримач для лійки
- шланг в мет.обплетенні 1500мм.

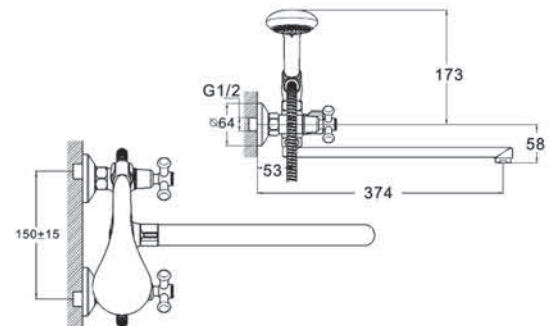

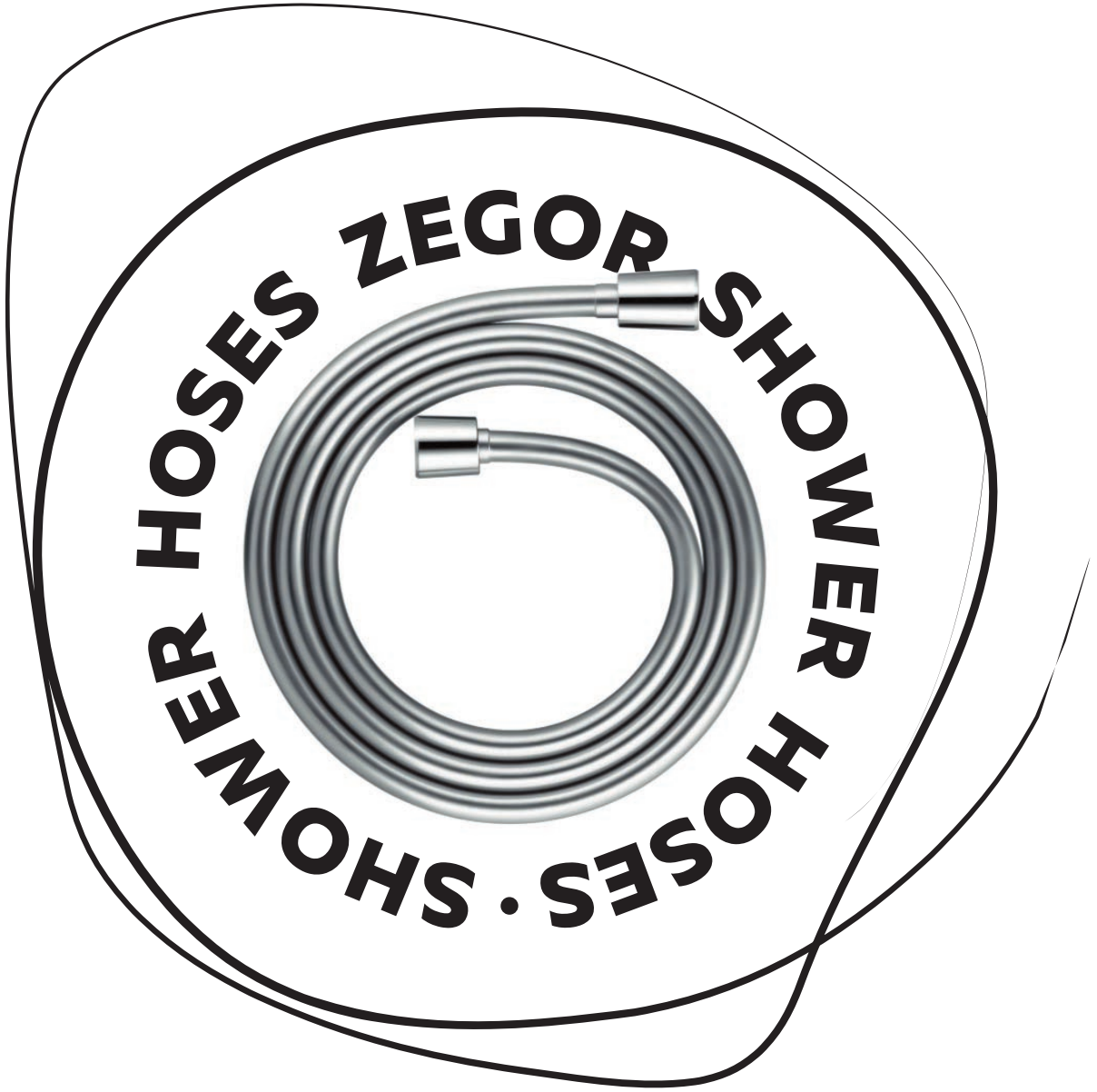

КОМПЛЕКТУЮЧІ ШЛАНГИ ДУШОВІ



АРТИКУЛ: WKR-003

Шланг душовий
1,5m імпорт-імпорт
1,5m імпорт-рус



АРТИКУЛ: WKR-005

Шланг душовий
1,5m імпорт-імпорт



АРТИКУЛ: WKR-006

Шланг душовий
1,5m імпорт-імпорт люкс 360°
Максимальна міцність
на натяг - 60KG.



АРТИКУЛ: WKR-007

Шланг душовий
1,5m імпорт-імпорт
1,75m імпорт-імпорт
2,0m імпорт-імпорт



АРТИКУЛ: WKR-008

Шланг душовий
1,5m імпорт-імпорт
1,75m імпорт-імпорт
2,0m імпорт-імпорт
Максимальна міцність
на натяг - 50KG



АРТИКУЛ: WKR-009

Шланг душовий
1,5m імпорт-імпорт
Максимальна міцність
на натяг - 60KG
Максимальний тиск - 12 bar



АРТИКУЛ: WKR-010

Шланг душовий
1,5m імпорт-імпорт
Максимальна міцність
на натяг - 60KG
Максимальний тиск - 12 bar



АРТИКУЛ: WKR-011

Шланг душовий
1,5m імпорт-імпорт
Нейлоновий шланг, покритий
металічним обплетенням
Максимальна міцність
на натяг - 60KG
Максимальний тиск - 16 bar



АРТИКУЛ: WKR-012

Шланг душовий
1,5m імпорт-імпорт
Максимальна міцність
на натяг - 60KG
Максимальний тиск - 16 bar



АРТИКУЛ: WKR-013

Шланг душовий
1,5m імпорт-імпорт
Максимальна міцність
на натяг - 85KG
Максимальний тиск - 16 bar
Діаметр Ø16mm



АРТИКУЛ: WKR-014

Шланг душовий
1,5m імпорт-імпорт
Високоякісний пластиковий
з поверхнею під метал
Максимальна міцність
на натяг - 60KG
Максимальний тиск - 12 bar
Матеріал: полівінілхлорид
(по GB 10010: PVC)



АРТИКУЛ: WKR-015

Шланг душовий
1,5m імпорт-імпорт
Високоякісний силіконовий,
термочутливий - міняє колір
під дією t°
Максимальна міцність
на натяг - 50KG
Максимальний тиск - 12 bar
Матеріал: полівінілхлорид
(по GB 10010: PVC)

ШЛАНГИ ПІДВЕДЕННЯ ВОДИ В КОМБІНОВАНОМУ ВИКОНАННІ



ZBB 20cm
ZBB 30cm
ZBB 40cm
ZBB 50cm
ZBB 60cm
ZBB 80cm
ZBB 100cm
ZBB 120cm
ZBB 150cm
ZBB 200cm



ZBH 20cm
ZBH 30cm
ZBH 40cm
ZBH 50cm
ZBH 60cm
ZBH 80cm
ZBH 100cm
ZBH 120cm
ZBH 150cm
ZBH 200cm

ШТУЦЕР У РОЗРІЗІ

Матеріал: **Латунь**



ЕТАПИ ЗБОРУ ШЛАНГУ



ГАЙКА

Матеріал: нержавіюча сталь AISI304
Покриття: Хром
Вага: 16 г
Розмір: 1/2



ПРОКЛАДКА

Матеріал: EPDM
Товщина: 2,5 мм



ВТУЛКА

Матеріал: латунь
Вага: 5 г
Довжина: 17 мм
Внутр. діаметр: 6 мм



ОБЖИМНА МУФТА

Матеріал: нержавіюча сталь SUS304
Вага: 4 г
Довжина обжиму: 17,8 мм



ШЛАНГ

Матеріал: EPDM
Товщина: 1,9 мм

ШЛАНГИ ПІДВЕДЕННЯ ВОДИ В КОМБІНОВАНОМУ ВИКОНАННІ

Water hoses

Тільки з екологічних
матеріалів

NON-TOXIC

ЕТАПИ ЗБОРУ ШЛАНГУ



ШЛАНГИ В СЕРЕДИНІ

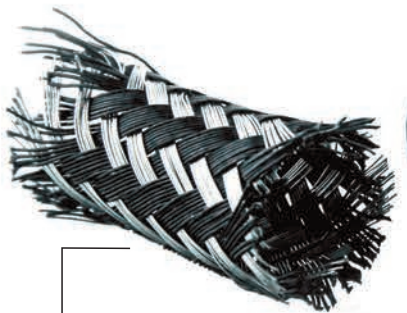

ОБПЛЕТЕННЯ

Матеріал:
нержавіюча сталь+чорний нейлон
Крок: 8x7



ВНУТРІШНЯ МЕМБРАНА

Матеріал: EPDM
Товщина стінки: 1,75 мм
Внутр. діаметр: 8,3 мм



Новітні технології,
найкращі матеріали

non-toxic EPDM rubber

ШЛАНГИ ДЛЯ ЗМІШУВАЧІВ В ОПЛЕТЕННІ З НЕЙЛОНУ ТА НЕРЖАВІЮЧОЇ СТАЛІ (ПАРИ)



ГОЛКА

Матеріал: Латунь

ZDM10 довга/ ZKM10 коротка голка 40 см
ZDM10 довга/ ZKM10 коротка голка 50 см
ZDM10 довга/ ZKM10 коротка голка 60 см
ZDM10 довга/ ZKM10 коротка голка 80 см
ZDM10 довга/ ZKM10 коротка голка 100 см
ZDM10 довга/ ZKM10 коротка голка 120 см
ZDM10 довга/ ZKM10 коротка голка 150 см



ОБЖИМНА МУФТА

Матеріал: Нержавіюча сталь SUS304

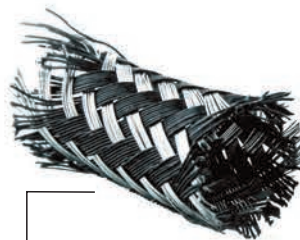

ОБПЛЕТЕННЯ

Матеріал: нержавіюча сталь+чорний нейлон
Крок: 8x7



ВНУТРІШНЯ МЕМБРАНА

Матеріал: EPDM
Товщина стінки: 1,75 мм
Внутр. діаметр: 8,3 мм

ШЛАНГИ В СЕРЕДИНІ

З ЧОГО СКЛАДАЮТЬСЯ ШЛАНГИ



УЩІЛЬНЮЮЧЕ КІЛЬЦЕ

Матеріал: EPDM
Товщина: 1,9 мм
Внутр. діаметр: 9 мм

ШТУЦЕР ДОВГИЙ

Матеріал: нікельована латунь
Вага: 18 г

ШТУЦЕР КОРОТКИЙ

Матеріал: нікельована латунь
Вага: 9 г

ОБЖИМНА МУФТА

Матеріал: нержавіюча сталь SUS304
Вага: 4 г
Довжина обжиму: 17,8 мм

ШЛАНГ

Матеріал: EPDM
Товщина: 1,9 мм

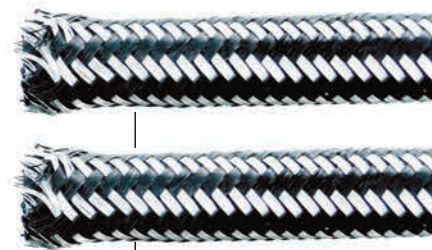

ШЛАНГИ ПІДВЕДЕННЯ ВОДИ В ОБПЛЕТЕННІ З НЕЙЛОНУ



ZDM 20см
ZDM 30см
ZDM 40см
ZDM 50см
ZDM 60см
ZDM 80см
ZDM 100см
ZDM 120см
ZDM 150см
ZDM 200см



ZKM 20см
ZKM 30см
ZKM 40см
ZKM 50см
ZKM 60см
ZKM 80см
ZKM 100см
ZKM 120см
ZKM 150см
ZKM 200см

ШТУЦЕР У РОЗРІЗІ

Матеріал: Латунь



ЕТАПИ ЗБОРУ ШЛАНГУ



ГАЙКА

Матеріал: нікельована латунь
Покриття: хром
Вага: 13 г
Розмір: 1/2



ПРОКЛАДКА

Матеріал: EPDM
Товщина: 2,5 мм



ВТУЛКА

Матеріал: латунь
Вага: 5 г
Довжина: 17 мм
Внутр. діаметр: 6 мм



ОБЖИМНА МУФТА

Матеріал: нержавіюча сталь SUS304
Вага: 4 г
Довжина обжиму: 17,8 мм



ШЛАНГ

Матеріал: PEX
Товщина: 1,9 мм

ШЛАНГИ ПІДВЕДЕННЯ ВОДИ В ОБПЛЕТЕННІ З НЕЙЛОНУ

Water hoses

Тільки з екологічних матеріалів

NON-TOXIC

ЕТАПИ ЗБОРУ ШЛАНГУ



З ЧОГО СКЛАДАЮТЬСЯ ШЛАНГИ



ВНУТРІШНЯ МЕМБРАНА

Матеріал: PEX
Товщина стінки: 1,5 мм
Внутр. діаметр: 7,5 мм

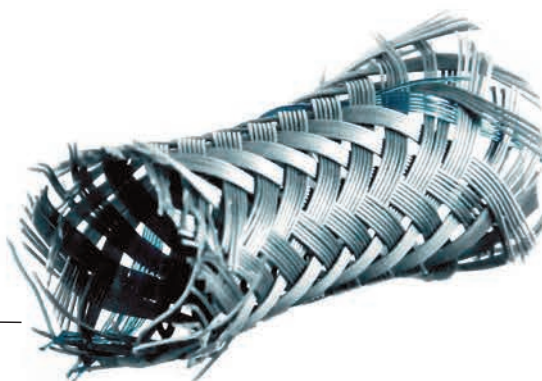

ОБПЛЕТЕННЯ

Матеріал: нейлон
Крок: 7x7

•••

Новітні технології,
найкращі матеріали

ШЛАНГИ ДЛЯ ЗМІШУВАЧІВ В ОБПЛЕТЕННІ З НЕЙЛОНУ (ПАРИ)



ГОЛКА

Матеріал: Латунь

ZDM10 довга/ ZKM10 коротка голка 40 см
ZDM10 довга/ ZKM10 коротка голка 50 см
ZDM10 довга/ ZKM10 коротка голка 60 см
ZDM10 довга/ ZKM10 коротка голка 80 см
ZDM10 довга/ ZKM10 коротка голка 100 см
ZDM10 довга/ ZKM10 коротка голка 120 см
ZDM10 довга/ ZKM10 коротка голка 150 см



ОБЖИМНА МУФТА

Матеріал: Нержавіюча сталь SUS304



ЕТАПИ ЗБОРУ ШЛАНГУ

ШТУЦЕР КОРОТКИЙ

Матеріал:
нікельована латунь
Вага: 9 г

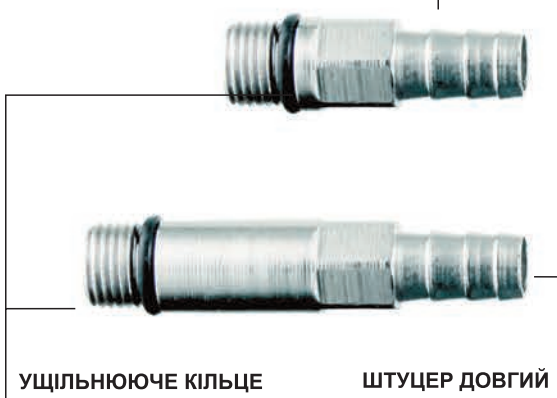

УЩІЛЬНЮЮЧЕ КІЛЬЦЕ

Матеріал: EPDM
Товщина: 1,9 мм
Внутр. діаметр: 9 мм

ШТУЦЕР ДОВГИЙ

Матеріал:
нікельована латунь
Вага: 16 г



ОБЖИМНА МУФТА

Матеріал: нержавіюча сталь SUS304
Вага: 4 г
Довжина обжиму: 17,8 мм

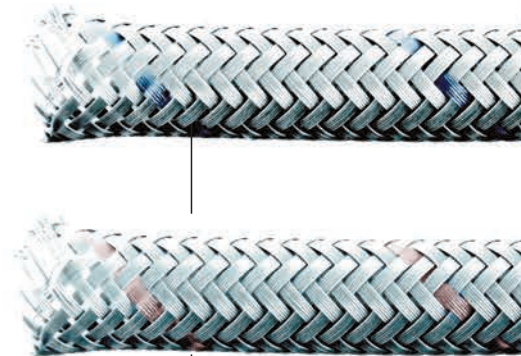

ШЛАНГ

Матеріал: PEX
Товщина: 1,9 мм

КЛЮЧ КРІПЛЕННЯ

НАШОЮ КВАЛІФІКОВАНОЮ КОМАНДОЮ БУВ РОЗРОБЛЕНИЙ ВОІСТИНУ УНІКАЛЬНИЙ ПРОДУКТ, ЯКИЙ Є ПРАКТИЧНО НЕЗАМІННИМ В ПОДАЛЬШОМУ ВИКОРИСТАННІ НАШИХ ШЛАНГІВ. ВСЬОГО ЛИШЕ ОДИН ВИРІБ, А СКІЛЬКИ ДОДАТКОВИХ ФУНКЦІЙ МАС НАША РОЗРОБКА. І МИ ІЗ ЗАДОВОЛЕННЯМ ПРОДЕМОНСТРУЄМО ЦЕ ВАМ.



ПЕРШЕ ПРИЗНАЧЕННЯ КЛЮЧА КРІПЛЕННЯ

Ця розробка починає свою роботу вже в точці продажу наших шлангів. При відкритті кришки на 90 градусів шланги можна повісити на гачки за спеціальний отвір. І тим самим створюється естетичний і практичний зовнішній вигляд для покупців нашої продукції.



ДРУГЕ ПРИЗНАЧЕННЯ КЛЮЧА КРІПЛЕННЯ

Основним призначенням нашої розробки є закручування і відкручування гайок без ключа, однією рукою. Що набагато спрощує роботу при монтажі та демонтажі шлангу.

РЕКЛАМНІ МАТЕРІАЛИ



СТЕНД ЗВИЧАЙНИЙ
АРТИКУЛ: XZG-001



СТЕНД МІНІ
АРТИКУЛ: XZG-011



СТЕНД «ТОРТИК»
АРТИКУЛ: XZG-006



ЦІННИКИ
АРТИКУЛ: XJG-001



ПАКЕТИ
АРТИКУЛ: XDZ-Z01



БЛОКНОТ
АРТИКУЛ: XBVB-001



ЗАПИСНИК
АРТИКУЛ: XBQ-001



ФУТБОЛКА T-SHIRT
АРТИКУЛ: XYF-Z01



ЖИЛЕТКА
АРТИКУЛ: XYF-Z02



РУЧКА
АРТИКУЛ: XBVB-Z01

КОМПЛЕКТУЮЧІ ДУШОВІ СТІЙКИ



ДУШОВА СТІЙКА
АРТИКУЛ: WKA-1201



ДУШОВА СТІЙКА
АРТИКУЛ: WKA-1203



ДУШОВА СТІЙКА
АРТИКУЛ: WKA-1205



ДУШОВА СТІЙКА
АРТИКУЛ: WKT-1800



ДУШОВА СТІЙКА
АРТИКУЛ: WKT-1900



ДУШОВА СТІЙКА
АРТИКУЛ: WKT-1900YB



ДУШОВА СТІЙКА
АРТИКУЛ: WKT-2100



ДУШОВА СТІЙКА
АРТИКУЛ: WKT-2100YB

КОМПЛЕКТУЮЧІ ЛІЙКИ ДЛЯ ДУШУ



WKY-6001
3-функційна



WKY-6003
5-функційна



WKY-6008
3-функційна



WKY-6009
5-функційна



WKY-6101
3-функційна



WKY-6102
3-функційна



WKY-6105
5-функційна



WKY-6106
3-функційна



WKY-5010
5-функційна



WKY-5200
5-функційна



WKY-3001
3-функційна



WKY-3082
3-функційна



WKY-2006
1-функційна



WKY-2009
3-функційна



WKY-5012GN
3-функційна



WKY-5012OG
3-функційна



WKY-5012KB
3-функційна



WKY-1620
1-функційна



WKY-2010
3-функційна



WKY-1102
1-функційна



WKY-1300
1-функційна



WKY-1606
1-функційна



WKY-YS-001
1-функційна

КОМПЛЕКТУЮЧІ КРАНБУКСИ ТА КАРТРИДЖІ ДЛЯ ЗМІШУВАЧІВ



WKF-033
Керамічна
«стандарт»



WKF-036
Гумова
кранбукса



WKF-038
Керамічна
універсальна



WKF-038-L
Керамічна
посилена
кранбукса



WKF-044
Гумова
кранбукса
для LML



WKF-045
Гумова к
ранбукса
для LML



WKF-3301
Посилена
кранбукса
для SWZ7



WKF-046
Керамічний
стандартний
картридж



WKF-046-F
Керамічний
стандартний
картридж



WKF-046-L
Керамічний
стандартний
картридж



WKF-047
Керамічний
стандартний
картридж



WKF-047-F
Керамічний
стандартний
картридж



WKF-047-L
Керамічний
стандартний
картридж



WKF-049
Керамічний
картридж
для PUD1



WKF-050
Керамічний
картридж
для SWZ1



WKF-2020
Керамічний
картридж
для DST7



WKF-2077A
Керамічний
картридж
для DAK7



WKF-2078
Керамічний
картридж
універсальний



WKF-2077
Керамічний
картридж
для DML7



WKF-2079
Керамічний
картридж
універсальний

ВИКОРИСТАННЯ КАРТРИДЖІВ І КРАНБУКС В МОДЕЛЯХ ЗМІШУВАЧІВ

	СЕРІЇ МОДЕЛІ ЗМІШУВАЧІВ									
	NHK5/6/7	EDN6	SWZ3/4/5/7	YUB	POP	PDF	PED	NKE	NGB	NPO
WKF-046	NHK5/6/7	EDN6	SWZ3/4/5/7	YUB	POP	PDF	PED	NKE	NGB	NPO
WKF-046-L	BBS	DYU								
WKF-046-F	NHK3	EDN3/7	NIG7-A	NIG7-B						
WKF-047	PUD5/6	NOF5/6/12	NEF5/6	LEB5/12	LOB5	SWF1/2/3/7		SAP1/4		
WKF-047-F	PUD3/7/16	NOF3/4/7	NEF3/4/7	LEB3/4/7/16	LOB3/4/7/16	SOP1/4	SAT3/7	SAP3/7/16		
WKF-049	PUD1/2	NOF1/2/4	NEF1/2	LEB1/2	LOB1/2	SWF4	SAT1			
WKF-050	NHK1/2		SWZ1							
WKF-2020	DST3/7									
WKF-2077	DML3/7									
WKF-2077A	DAK3/7									
WKF-2078	NHK3/6/7	NOF6	NEF6	SWF7	PUD6	NKE	NGB	NPO	EDN6	NIG7-A
WKF-2079	PUD3/7	NOF3/7	NEF3/7	LEB3/7	EDN3/7	DMT3/7				
WKF-038	DMX	DFR	DML	DMT	DST	DTZ	DAK			
WKF-044	LML7									
WKF-3301	NHK7-B	SWF3	SWZ7							
SFQ-1217	SAT3/7									
SFX-3116	LEB16	LOB16	SAP16							
WOT-001	DFR7	DTZ7								

Серії -

Моделі -

Моделі з використанням картриджів WKF-046-F і WKF-047-F до 2018 року виготовлялись з картриджами WKF-046 і WKF-047

КОМПЛЕКТУЮЧІ ДЛЯ ЗМІШУВАЧІВ



WKB-045



WKB-181



WOT-856



WOT-722



WOT-827



WKM-019
Шпильки



WKM-020
Шпильки



WKM-024-L
Гайка



WKM-028
Гайка



WKM-029
Гайка



WKM-032
Гайка



WKZ-017
Фігурна гайка



WKZ-021
Аератор



WKZ-022
Аератор



WKZ-023
Аератор з ключем



WKL-001
Футорка для WKC-049B



WKL-002
Футорка для WKC-032-35



WKL-003
Гайка



WKL-027
Гайка



WKW-026-L
Шестигранник



WOT-001
Набір шарового
переключення



WOT-018
Ексцентрики
з дек. шайбами



WOT-318
Набір ексцентриків



WQZ-013
Кронштейн



WQZ-016
Кронштейн



WH-06
Кронштейн

КОМПЛЕКТУЮЧІ ДЛЯ ЗМІШУВАЧІВ



WKC-031
Вилив (гусак) 250mm 350mm



WKC-032
Вилив (гусак) 200mm 250mm
300mm 350mm 400mm 500mm



WKC-033B
Вилив (гусак) Ø40x150mm



WKC-035
Вилив (гусак) для LEB 350mm



WKL-004
Подовжувач для PUD16



WKC-049
Вилив (гусак)



WKC-049B
Вилив (гусак)



WKC-057KB
Вилив (гусак)



WKC-057KW
Вилив (гусак)



WKC-057GN
Вилив (гусак)



WKC-057BU
Вилив (гусак)



WKC-057GY
Вилив (гусак)



WKC-058KB
Вилив (гусак)



WKC-058KW
Вилив (гусак)



WKC-058GY
Вилив (гусак)



WKC-059KB
Вилив (гусак)



WKC-059KW
Вилив (гусак)



WKC-059GN
Вилив (гусак)



WKC-059BU
Вилив (гусак)



WKC-059GY
Вилив (гусак)



WKC-063
Вилив (гусак)



WKC-2230
Вилив (гусак)



WKC-2131
Вилив (гусак)



WKS-016B
Дивертор



WKS-016B-W
Дивертор



WKS-DV-02
Дивертор

КОМПЛЕКТУЮЧІ СИФОНИ



АРТИКУЛ: DW-1211

Сифон для умивальника з гнучкою трубою 40/50 (нержавіючий випуск 1½)



АРТИКУЛ: DW-1222

Сифон для умивальника з гнучкою трубою 40/50 (нержавіючий випуск 1½) з відведенням для пральної машини



АРТИКУЛ: DW-1311

Гофосифон для умивальника з гнучкою трубою 40/50 (нержавіючий випуск 1½)



АРТИКУЛ: DW-1213

Сифон для пісуара 32x40/50 L800



АРТИКУЛ: DW-2211

Сифон для мийки з гнучкою трубою 40/50 (нержавіючий випуск 1½)



АРТИКУЛ: DW-2212

Півсифон для мийки ½ з гнучкою трубою 40/50



АРТИКУЛ: DW-2221

Сифон для мийки з гнучкою трубою 40/50 (нержавіючий випуск 1½) з відведенням для пральної машини



АРТИКУЛ: DW-2231

Сифон для мийки з переливом та гнучкою трубою 40x40/50 (нержавіючий випуск 1½)



АРТИКУЛ: DW-2241

Сифон для мийки з переливом та відведенням для пральної машини, гнучка труба 40x40/50



АРТИКУЛ: DW-2232

Сифон для Євро мийки з переливом та гнучкою трубою 40/50 (нержавіючий випуск 3½)



АРТИКУЛ: DW-2242

Сифон для Євро мийки з переливом та відведенням для пральної машини, гнучка труба 40/50 (нержавіючий випуск 3½)



АРТИКУЛ: DW-2233

Сифон для Євро мийки з круглим переливом та гнучкою трубою 40/50 (нержавіючий випуск 3½)



АРТИКУЛ: DW-2243

Сифон для керамічної мийки з нержавіючим переливом та відведенням для пральної машини, гнучка труба 40/50 (нержавіючий випуск 3½)



АРТИКУЛ: DW-2273

Сифон для подвійної мийки, універсальний з нержавіючим переливом та відведенням для пральної машини, гнучка труба 40/50 (нержавіючий випуск 3½)



АРТИКУЛ: DW-3251

Сифон для душових піддонів із гнучкою трубою 40/50 (нержавіючий випуск 1½)



АРТИКУЛ: DW-3261

Сифон для ванн та глибоких душових піддонів з переливом та гнучкою трубою 40/50 (регульований) (нержавіючий випуск 1½)



АРТИКУЛ: DW-3262

Сифон автомат для ванної з переливом та гнучкою трубою 40/50 (регульований) (нержавіючий випуск 1½)

**КОМПЛЕКТУЮЧІ
СИФОНИ****АРТИКУЛ: DW-4111**

Комплект арматури з кнопковим однорівневим клапаном випуску та бічним клапаном подачі води

**АРТИКУЛ: DW-4112**

Комплект арматури з кнопковим однорівневим клапаном випуску та нижнім клапаном подачі води

**АРТИКУЛ: DW-4201**

Нижній клапан подачі води

**АРТИКУЛ: DW-4202**

Бічний клапан подачі води

**АРТИКУЛ: SDW-110-150**

Шланг заливний для пральної та посудомийної машини
1m, 1.5m, 2m, 2.5m, 3m, 3.5m, 4m, 5m

**АРТИКУЛ: SDW-210-250**

Шланг зливний для пральної та посудомийної машини
1m, 1.5m, 2m, 2.5m, 3m, 3.5m, 4m, 5m

**АРТИКУЛ: SDW-301**

Армована гофра для унітаза

**АРТИКУЛ: SDW-302**

Гофра для унітаза
(не армована)

**АРТИКУЛ: SDW-401**

Гнучка труба 40x40/50
L 800

**АРТИКУЛ: SDW-402**

Гнучка труба 40x40/50
L 1200

